



### Câu lạc bộ Schneider Electric

Dành cho người thị công điện. Hội viên tham gia CLB Schneider Electric sẽ được tham dự MIỄN PHÍ các khóa đào tạo, kiểm tra, cấp chứng chỉ, tư vấn lựa chọn và lắp đặt sản phẩm, và tham quan nhà máy. Hội viên cũng được tham gia các chương trình khuyến mãi và tích lũy điểm thưởng khi có công trình sử dụng thiết bị Schneider Electric.



### Ngày hội bán hàng Schneider Electric

Dành riêng cho các đại lý, tiệm điện. Các đại lý, tiệm điện khi tham gia ngày hội bán hàng sẽ được Schneider Electric phối hợp tổ chức các chương trình khuyến mãi cho người mua hàng ngay tại điểm bán hàng của đại lý, tiệm điện. Nhân viên của Schneider Electric sẽ trực tiếp tư vấn cho khách hàng và giới thiệu hội viên CLB thợ điện đến mua hàng tại đại lý, tiệm điện. Ngoài ra đại lý và tiệm điện sẽ được các phần quà khuyến mãi riêng biệt tùy theo doanh số mua vào của đại lý và tiệm điện trong suốt thời gian diễn ra chương trình.



### Điểm bán hàng ủy quyền

Dành cho các đại lý, tiệm điện. Các đại lý, tiệm điện tham gia chương trình sẽ được trang bị bảng hiệu, kệ trưng bày, bảng sản phẩm mẫu cùng các vật phẩm quảng cáo cần thiết khác nhằm quảng bá cho thương hiệu của đại lý và gia tăng doanh số bán hàng.



### Kết nối người sử dụng

Dành cho chủ nhà và người sử dụng. Khách hàng đăng ký tham gia chương trình sẽ được tư vấn miễn phí cách thiết kế, lựa chọn, lắp đặt, sử dụng thiết bị điện an toàn, tiện nghi và hiệu quả. Đặc biệt khách hàng sẽ được tham quan phòng trưng bày giải pháp Nhà Thông Minh - Wiser Home của Schneider Electric.

Dịch vụ hỗ trợ: 1800-585858 (Miễn cước cuộc gọi)  
Fax: (08) 38 120 477  
Email: [customer-care.vn@schneider-electric.com](mailto:customer-care.vn@schneider-electric.com)  
Website: [www.schneider-electric.com.vn](http://www.schneider-electric.com.vn)  
Facebook: [www.facebook.com/SchneiderElectricVN](http://www.facebook.com/SchneiderElectricVN)



Tải ngay ứng dụng Customer Care để được hỗ trợ 24/7 từ Schneider Electric



Phiên bản điện tử  
Tải tại đây



#### Hà Nội

Lầu 8, Tòa nhà Vinaconex  
34 Láng Hạ, Quận Ba Đình  
ĐT: (04) 3831 4037  
Fax: (04) 3831 4039

#### Đà Nẵng

Phòng D, Lầu 6, Tòa nhà ACB  
218 Bạch Đằng, Quận Hải Châu  
ĐT: (0511) 387 2491  
Fax: (0511) 387 2504

#### Hồ Chí Minh

Phòng 7.2, Lầu 7, Tòa nhà E-Town  
364 Cộng Hòa, Quận Tân Bình  
ĐT: (08) 3810 3103  
Fax: (08) 3812 0477



# Bảng giá Dành cho Đại lý

05.2016



# An toàn cho cuộc sống của bạn



**Trường Đại Học Năng Lượng**  
My Energy University  
Đăng ký miễn phí tại:  
[www.myenergyuniversity.com](http://www.myenergyuniversity.com)



**Đặt đơn hàng trực tuyến**  
Liên hệ **1800 585858** hoặc email đến:  
[customercare.vn@schneider-electric.com](mailto:customercare.vn@schneider-electric.com)  
Để được tư vấn miễn phí



**Chăm sóc khách hàng 24/7**  
Tìm hiểu và tải **ứng dụng**  
miễn phí tại:  
[www.schneider-electric.com.vn](http://www.schneider-electric.com.vn)

Schneider Electric là chuyên gia quản lý năng lượng và tự động hóa trên toàn cầu, hoạt động trên 100 quốc gia, với mục tiêu giúp mọi người sử dụng năng lượng hiệu quả.



Văn phòng của Tập đoàn Schneider Electric tại Pháp,  
Le Hive, Paris, FRANCE

**Quý khách hàng thân mến,**

Năm 2016, tập đoàn Schneider Electric kỷ niệm 180 năm ngày thành lập với sứ mệnh là người tiên phong trong sáng tạo, liên tục đổi mới các sản phẩm và giải pháp đưa ra thị trường. Từ những sản phẩm đơn giản đến các giải pháp công nghệ - phần mềm giúp khách hàng cải tiến phương thức quản lý và tự động hóa các hoạt động kinh doanh. Những công nghệ kết nối của Schneider Electric sẽ giúp định hình lại các ngành công nghiệp, đổi mới các thành phố và làm cho cuộc sống phong phú hơn.

Là một công ty thành viên của tập đoàn, Schneider Electric Việt Nam đã và đang tiếp tục phát triển kinh doanh tại Việt Nam theo định hướng của tập đoàn, liên tục giới thiệu các sản phẩm và giải pháp tốt nhất cho khách hàng, đặc biệt là cho phân khúc thị trường dân dụng cũng như cao ốc văn phòng.

Với sự thành công vượt trội của dòng sản phẩm Zencelo A – một chuẩn mực mới trong thiết kế của mặt hàng công tắc ổ cắm - Schneider Electric Việt Nam sẽ tiếp tục giới thiệu sản phẩm ổ sạc USB Zencelo A, ổ sạc USB cho các dòng mặt vuông và các dòng sản phẩm mới khác trong năm 2016.

Bên cạnh đó, các chương trình hỗ trợ bán hàng như: Câu lạc bộ Schneider Electric; Ngày hội bán hàng; Điểm bán hàng ủy quyền; Chương trình kết nối người sử dụng (xem chi tiết ở bìa 4), sẽ tiếp tục được triển khai trong năm 2016 với quy mô lớn hơn, chuyên nghiệp hơn. Đây cũng chính là sự cam kết gắn bó lâu dài của Schneider Electric tại thị trường Việt Nam.

Xin chân thành cảm ơn sự ủng hộ của quý khách trong thời gian qua và hy vọng sẽ tiếp tục nhận được sự hợp tác và hỗ trợ của quý khách hàng trong thời gian tới.

**Trân trọng,**

**THÁI BẢO KHÁNH**

Phó Tổng Giám đốc  
Schneider Electric Việt Nam, Myanmar, Cambodia.

Life Is On

**Schneider**  
Electric

# Schneider Electric at a glance

## Giới thiệu sơ lược tập đoàn Schneider Electric

Được thành lập từ năm 1836, tập trung vào ngành công nghiệp nặng, Schneider Electric đã phát triển và trở thành chuyên gia hàng đầu về quản lý năng lượng và tự động hóa trên toàn thế giới. Trong suốt lịch sử phát triển, chúng tôi đã đóng góp mạnh mẽ cho sự thay đổi của các ngành công nghiệp với tư duy sáng tạo, tinh thần trách nhiệm và năng lực toàn cầu.

Ngày nay, với sự hiện diện trên 100 quốc gia và hơn 160 000 nhân viên, sứ mệnh của Schneider Electric là giúp mọi người sử dụng năng lượng hiệu quả nhất.

### Doanh thu theo thị trường

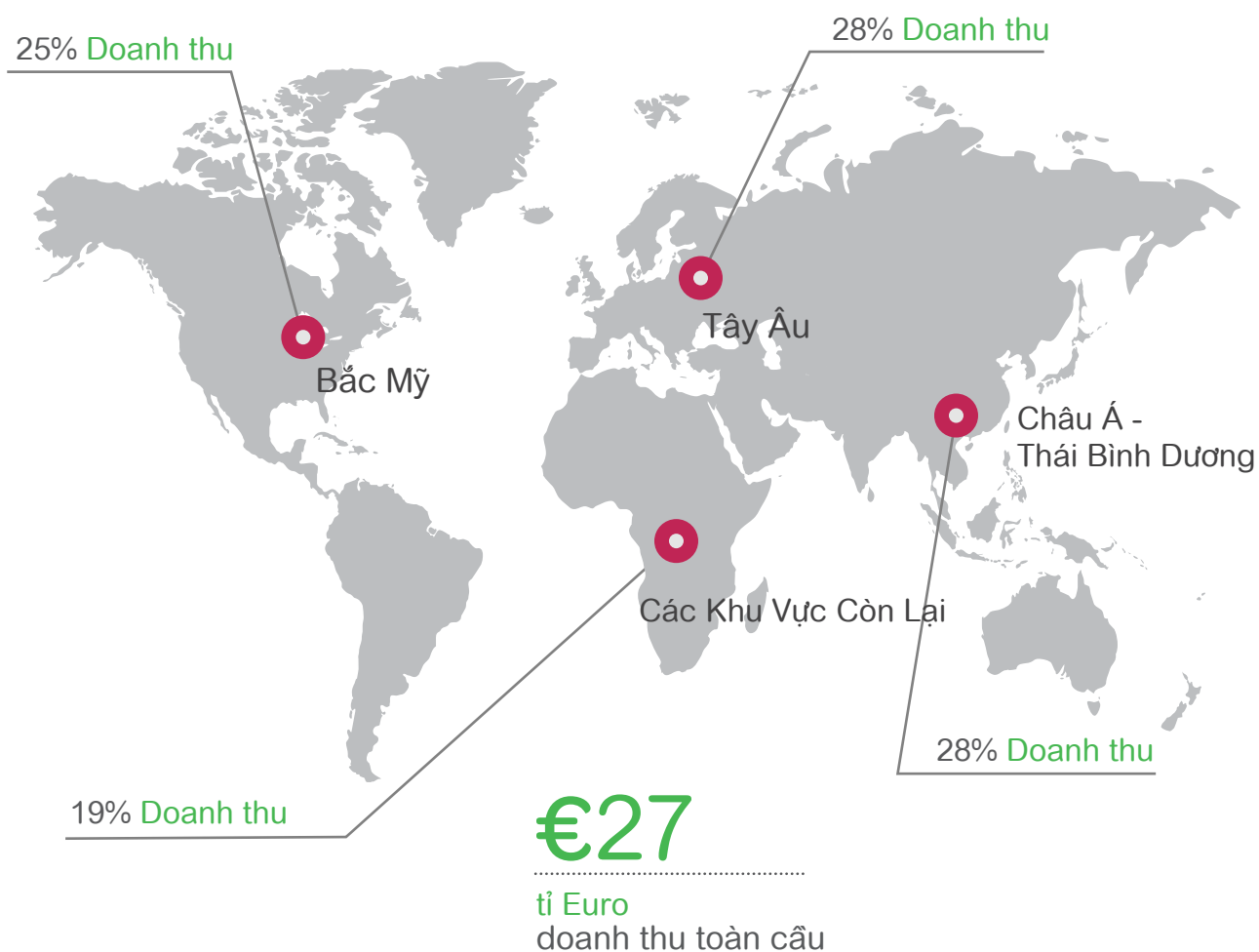
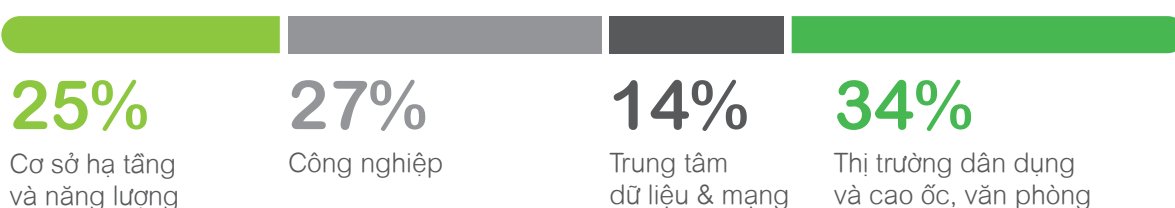

# Mục lục

## CÔNG TẮC, Ổ CẮM ĐIỆN VÀ PHỤ KIỆN

- 11 Series Zencelo A
- 14 Series Concept
- 16 Series S-Flexi
- 17 Series S-Flexi, Ổ âm sàn, Phích cắm
- 18 Series S-Classic
- 19 Mặt che phòng thấm nước
- 20 Series E30 & EMS
- 21 Thiết bị cảm biến, Timer, Đế & Hộp nối
- 23 Thiết bị cáp mạng

## THIẾT BỊ ĐẦU DÂY CÔNG NGHIỆP, PHÒNG THẨM NƯỚC

- 24 Phích cắm & ổ cắm công nghiệp sê-ri PK
- 27 Công tắc & ổ cắm phòng thấm nước sê-ri 56

## THIẾT BỊ PHÂN PHỐI ĐIỆN HẠ THẾ

- 29 Tủ điện
- 30 Easy9 MCB
- 31 Easy9 RCCB, RCBO, SPD
- 32 Acti9 MCB
- 33 Acti9 RCCB & RCBO
- 34 Acti9 Contactor ICT, Rờ le điều khiển bằng tín hiệu xung
- 35 Cách lựa chọn thiết bị chống sét lan truyền
- 36 Acti9 SPD - Thiết bị chống sét lan truyền
- 37 EasyPact EZC100
- 38 EasyPact EZC250 & EZC630
- 39 EasyPact EZCV250
- 40 EasyPact CVS100 - 630A

## THIẾT BỊ ĐIỀU KHIỂN, CÔNG NGHIỆP

- 41 CB bảo vệ động cơ dạng từ & từ nhiệt - Tesys
- 42 Khởi động từ Tesys loại D 9-150A
- 43 Relay nhiệt Tesys loại D
- 44 Khởi động từ Easypact TVS
- 45 Phụ kiện Easypact TVS
- 46 Nút nhấn - đèn báo, công tắc xoay họ XB7
- 47 Nút nhấn - công tắc xoay họ XA2
- 48 Rờ le trung gian 2-4C/O, 5-3A loại REXO

## THIẾT BỊ NÂNG CAO CHẤT LƯỢNG ĐIỆN

- 49 Bộ điều khiển & Đồng hồ
- 50 Easy line - Sản phẩm Tự động hóa và Điều khiển
- 52 Cách lựa chọn MCB Easy9

ZENcelo A  
be in-standing



## PHONG CÁCH SỐNG MỚI CHO NGÔI NHÀ BẠN

Zencelo A khẳng định ưu thế vượt bậc và tiên phong khi áp dụng công nghệ IMPRESS nhấn tắt nhấn mở cùng một vị trí và đèn LED sang trọng giúp xác định công tắc trong bóng tối. Sản phẩm đạt giải thưởng iF, giải thưởng toàn cầu dành cho lĩnh vực thiết kế.

[www.schneider-electric.com.vn](http://www.schneider-electric.com.vn)



## DÒNG CÔNG TẮC HOÀN TOÀN PHẪNG THỂ HỆ MỚI

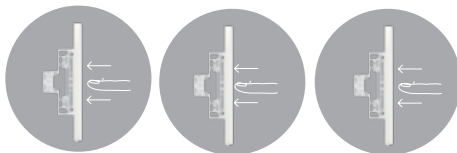

Cơ chế iso-motion-press:  
Nhấn tắt nhấn mở tại cùng  
một vị trí



15.000 lần rút cắm cho ổ cắm  
80.000 lần bật tắt cho công tắc  
Vật liệu polycarbonate bền bỉ  
chống ăn mòn, chống va đập  
& chịu nhiệt cao



Thiết kế module trên  
bề mặt kim loại chống gỉ

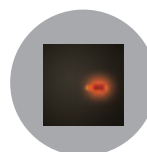

Sang trọng và ấn tượng với đèn  
Led hiển thị vị trí công tắc

# 50% SỐ VỤ HỎA HOẠN DO SỰ CỐ ĐIỆN GÂY RA\*



"Hãy chắc chắn hệ thống điện nhà bạn có lắp đặt đầy đủ các sản phẩm **MCB, RCCB** hoặc **RCBO**, để phòng ngừa các sự cố về điện"

(\*)Theo PCCC Tp. Hồ Chí Minh năm 2014



## MCB

Bảo vệ quá tải và ngắn mạch

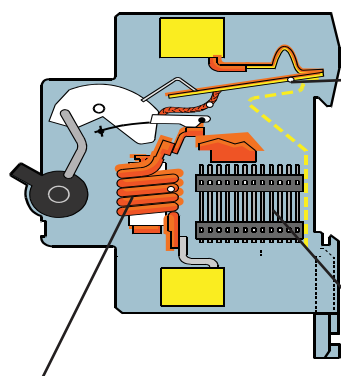

Khi dòng quá tải xảy ra sẽ phát sinh nhiệt làm thanh lưỡng kim bị uốn cong tác động vào cơ cấu ngắt mạch điện, cách ly tải khỏi nguồn điện.

Buồng dập hồ quang khi phát sinh tia lửa điện.

Khi xảy ra ngắn mạch, dòng ngắn mạch rất lớn, tạo ra từ trường làm cho cơ cấu nhà điện từ tác động tức thời để cách ly tải khỏi nguồn điện.

## RCCB

Bảo vệ chống dòng rò

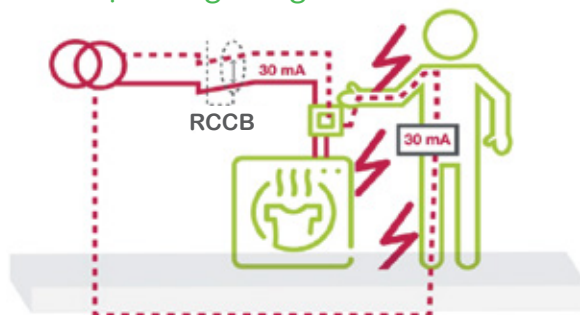

Cầu dao bảo vệ chống dòng rò sẽ cắt nguồn điện khi có dòng rò do sự cố hoặc có người chạm vào bộ phận mang điện. Ngưỡng dòng rò theo tiêu chuẩn quốc tế từ 30mA (ngưỡng nguy hiểm đến tính mạng).



## RCBO = MCB + RCCB

Bảo vệ quá tải, ngắn mạch và chống dòng rò





# Acti9

Đẳng cấp, tính năng vượt trội.  
Tuân theo các yêu cầu RoHS,  
tiêu chuẩn REACH. Được thiết kế  
với tính năng  và 

# Easy9

Chất lượng, an toàn, giá cạnh  
tranh. Được kiểm tra chất lượng  
bởi các tổ chức quốc tế. Đạt  
chứng chỉ quản lý chất lượng ISO  
9001 và môi trường ISO 14000.

\* Vui lòng xem Cách lựa chọn MCB Easy9 trang 52



## Giải pháp an toàn tuyệt đối cho ngôi nhà của bạn

- Bảo vệ quá tải và ngắn mạch với MCB
- Bảo vệ chống sét lan truyền với SPD
- Bảo vệ dòng rò với RCCB
- Bảo vệ quá tải, ngắn mạch và dòng rò với RCBO



## Bộ chuông cửa cao cấp

- Nút nhấn có đèn LED định vị sang trọng
- An toàn khi lắp đặt ngoài trời
- Thiết kế trang nhã, âm thanh dễ nghe
- Chất liệu bền đẹp, chống trầy xước & ố vàng

Giá mới  
hấp dẫn  
hơn

## Concept & S-Flexi

### Ưu điểm nổi bật

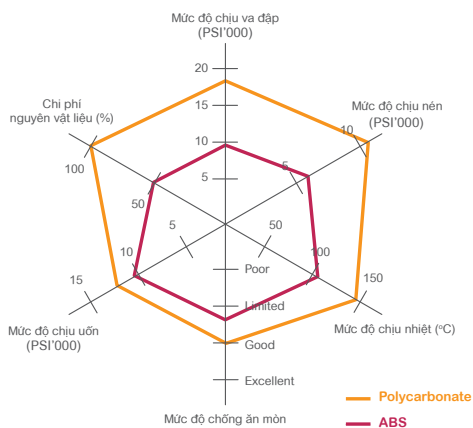

Sản phẩm Schneider Electric sử dụng vật liệu **polycarbonate** chống trầy xước, không ngả vàng và bền bỉ với thời gian.



ZENcelo A  
be in-standing



# SERIES ZENCELO A

## Plate

Mặt cho sê ri Zencelo A màu trắng

	<b>A8401S_WE_G19</b> Mặt cho 1 thiết bị size S Qui cách đóng gói 15/150	33.000
	<b>A8401L_WE_G19</b> Mặt cho 3 thiết bị size S Qui cách đóng gói 15/150	33.000
	<b>A8401M_WE_G19</b> Mặt cho 1 thiết bị size M Qui cách đóng gói 15/150	33.000
	<b>A84T02L_WE_G19</b> Mặt cho 6 thiết bị size S, Qui cách đóng gói 7/70	57.200

## Socket outlet

Ổ cắm sê ri Zencelo A màu trắng

	<b>84426SUS_WE_G19</b> Ổ cắm đơn 2 chấu, size S Qui cách đóng gói 24/240	60.500
	<b>84426MUES_WE_G19</b> Ổ cắm đơn 3 chấu, size 2S Qui cách đóng gói 12/120	116.600
	<b>84426LUES2_WE_G19</b> Ổ cắm đôi 3 chấu, size L Qui cách đóng gói 8/80	128.700

## VDI outlet

Ổ cắm TV, mạng, điện thoại màu trắng

	<b>8431SRJ6_WE_G19</b> Ổ data cat6, size S Qui cách đóng gói 18/180	240.900
	<b>8431SRJ4_WE_G19</b> Ổ điện thoại, size S Qui cách đóng gói 24/240	125.400
	<b>8431STV_WE_G19</b> Ổ TV, size S Qui cách đóng gói 24/240	125.400

## Switch

Công tắc sê ri Zencelo A màu trắng

Đơn giá (VNĐ)







	<b>8431S_1_WE_G19</b> Công tắc 1 chiều, size S Qui cách đóng gói 24/240	62.700
	<b>8431S_2_WE_G19</b> Công tắc 2 chiều, size S Qui cách đóng gói 24/240	86.900
	<b>8431M_1_WE_G19</b> Công tắc 1 chiều, size M Qui cách đóng gói 16/160	75.900
	<b>8431M_2_WE_G19</b> Công tắc 2 chiều, size M Qui cách đóng gói 16/160	97.900
	<b>8431L_1_WE_G19</b> Công tắc 1 chiều, size L Qui cách đóng gói 8/80	83.600
	<b>8431L_2_WE_G19</b> Công tắc 2 chiều size L Qui cách đóng gói 8/80	111.100
	<b>8431M_3_WE_G19</b> Công tắc trung gian size M Qui cách đóng gói 16/160	117.700
	<b>8431MD20_WE_G19</b> Công tắc 2 cực, size M, Đèn LED sáng khi công tắc bật, Qui cách đóng gói 16/160	250.800
	<b>8431SBP_WE_G19</b> Nút nhấn chuông, size S Qui cách đóng gói 24/240	112.200
	<b>8430SP_WE_G19</b> Nút che trơn, size S Qui cách đóng gói 45/450	9.900
	<b>8430LP_WE_G19</b> Nút che trơn, size L Qui cách đóng gói 15/150	22.000

Mã hàng có đuôi \_G19 thể hiện xuất xứ Việt Nam  
Mã hàng có đuôi \_WE thể hiện sản phẩm là màu trắng.  
Giá trên đã bao gồm VAT

# SERIES ZENCELO A

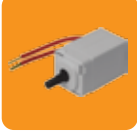



## Dimmer & Accessories

Phụ kiện Zencelo A màu trắng Đơn giá (VNĐ)

	<b>8430MDRP_WE</b> Phím che cho dimmer đèn, size M Qui cách đóng gói 24/240	15.400
	<b>8430MFRP_WE</b> Phím che cho dimmer quạt, size M Qui cách đóng gói 24/240	15.400
	<b>32V500M_G15</b> Nút điều chỉnh độ sáng đèn, Không có chức năng ON/ OFF (dùng với 8430MDRP_WE)	298.100
	<b>32V400FM_G15</b> Nút điều chỉnh tốc độ quạt, Không có chức năng ON/OFF (dùng với 8430MFRP_WE)	332.200
	<b>8430SNRD_WE_G19</b> Đèn báo đỏ Qui cách đóng gói 24/240	141.900
	<b>8430SNGN_WE_G19</b> Đèn báo xanh Qui cách đóng gói 24/240	141.900

## Hotel Series

Thiết bị dành cho khách sạn Zencelo A màu trắng

	<b>A8431EKT_WE</b> Công tắc chìa khóa thẻ	1.054.900
	<b>A84727_WE</b> Ổ cắm dao cạo râu	1.850.200
	<b>8430SDND_WE_G19</b> Đèn hiển thị "Không làm phiền" Qui cách đóng gói 24/240	283.800
	<b>8430SPCU_WE_G19</b> Đèn hiển thị "Xin dọn phòng" Qui cách đóng gói 24/240	283.800
	<b>8431SDND_WE_G19</b> Công tắc "Không làm phiền" Qui cách đóng gói 24/240	393.800
	<b>8431SPCU_WE_G19</b> Công tắc "Xin dọn phòng" Qui cách đóng gói 24/240	393.800



## Plate

Mặt cho sê ri Zencelo A màu đồng Đơn giá (VNĐ)

	<b>A8401S_SZ_G19</b> Mặt cho 1 thiết bị size S Qui cách đóng gói 15/150	38.500
	<b>A8401L_SZ_G19</b> Mặt cho 3 thiết bị size S Qui cách đóng gói 15/150	38.500
	<b>A8401M_SZ_G19</b> Mặt cho 1 thiết bị size M Qui cách đóng gói 15/150	38.500
	<b>A84T02L_SZ_G19</b> Mặt cho 6 thiết bị size S Qui cách đóng gói 7/70	66.000



## Socket outlet

Ổ cắm sê ri Zencelo A màu đồng

	<b>84426SUS_BZ_G19</b> Ổ cắm đơn 2 chấu, size S Qui cách đóng gói 24/240	69.300
	<b>84426MUES_BZ_G19</b> Ổ cắm đơn 3 chấu, size 2S Qui cách đóng gói 12/120	134.200
	<b>84426LUES2_BZ_G19</b> Ổ cắm đôi 3 chấu, size L Qui cách đóng gói 8/80	147.400

## VDI outlet

Ổ cắm TV, mạng, điện thoại màu đồng

	<b>8431SRJ6_BZ_G19</b> Ổ data cat6, size S Qui cách đóng gói 18/180	278.300
	<b>8431SRJ4_BZ_G19</b> Ổ điện thoại, size S Qui cách đóng gói 24/240	145.200
	<b>8431STV_BZ_G19</b> Ổ TV, size S Qui cách đóng gói 24/240	145.200

Mã hàng có đuôi \_G19 thể hiện xuất xứ Việt Nam  
Mã hàng có đuôi \_WE thể hiện sản phẩm là màu trắng.  
Giá trên đã bao gồm VAT

## Switch

Công tắc sê ri Zencelo A màu đồng Đơn giá (VNĐ)

	<b>8431S_1_BZ_G19</b> Công tắc 1 chiều, size S Qui cách đóng gói 24/240	71.500
	<b>8431S_2_BZ_G19</b> Công tắc 2 chiều, size S Qui cách đóng gói 24/240	99.000
	<b>8431M_1_BZ_G19</b> Công tắc 1 chiều, size M Qui cách đóng gói 16/160	88.000
	<b>8431M_2_BZ_G19</b> Công tắc 2 chiều, size M Qui cách đóng gói 16/160	113.300
	<b>8431L_1_BZ_G19</b> Công tắc 1 chiều, size L Qui cách đóng gói 8/80	96.800
	<b>8431L_2_BZ_G19</b> Công tắc 2 chiều, size L Qui cách đóng gói 8/80	124.300
	<b>8431M_3_BZ_G19</b> Công tắc trung gian size M Qui cách đóng gói 16/160	135.300
	<b>8431MD20_BZ_G19</b> Công tắc 2 cực, size M Đèn LED sáng khi công tắc bật Qui cách đóng gói 16/160	289.300
	<b>8431SBP_BZ_G19</b> Nút nhấn chuông, size S Qui cách đóng gói 34/340	128.700
	<b>8430SP_BZ_G19</b> Nút che trơn, size S Qui cách đóng gói 45/450	12.100
	<b>8430LP_BZ_G19</b> Nút che trơn, size L Qui cách đóng gói 15/150	25.300

Mã hàng có đuôi \_G19 thể hiện xuất xứ Việt Nam  
Mã hàng có đuôi \_WE thể hiện sản phẩm là màu trắng.  
Giá trên đã bao gồm VAT



## Dimmer & Accessories

Phụ kiện sê ri Zencelo A màu đồng Đơn giá (VNĐ)

	<b>8430MDRP_BZ</b> Phím che cho dimmer đèn, size M Qui cách đóng gói 24/240	19.800
	<b>8430MFRP_BZ</b> Phím che cho dimmer quạt, size M Qui cách đóng gói 24/240	19.800
	<b>32V500M_G15</b> Nút điều chỉnh độ sáng đèn, Không có chức năng ON/ OFF (dùng với 8430MDRP_BZ)	298.100
	<b>32V400FM_G15</b> Nút điều chỉnh tốc độ quạt, Không có chức năng ON/OFF (dùng với 8430MFRP_BZ)	332.200
	<b>8430SNRD_BZ_G19</b> Đèn báo đỏ Qui cách đóng gói 24/240	165.000
	<b>8430SNGN_BZ_G19</b> Đèn báo xanh Qui cách đóng gói 24/240	165.000

## Hotel Series

Thiết bị dành cho khách sạn Zencelo A màu đồng

	<b>A8431EKT_SZ</b> Công tắc chia khóa thẻ	1.214.400
	<b>A84727_SZ</b> Ổ cắm dao cao rầu	2.131.800
	<b>8430SDND_BZ_G19</b> Đèn hiển thị "Không làm phiền" Qui cách đóng gói 24/240	326.700
	<b>8430SPCU_BZ_G19</b> Đèn hiển thị " Xin dọn phòng" Qui cách đóng gói 24/240	326.700
	<b>8431SDND_BZ_G19</b> Công tắc "Không làm phiền" Qui cách đóng gói 24/240	454.300
	<b>8431SPCU_BZ_G19</b> Công tắc " Xin dọn phòng" Qui cách đóng gói 24/240	454.300

## Plate

Mặt cho sê ri Concept

	<b>A3001_G19</b> Mặt cho 1 thiết bị size S Qui cách đóng gói 20/200	23.700	16.500	
	<b>A3002_G19</b> Mặt cho 2 thiết bị size S Qui cách đóng gói 20/200	23.700	16.500	
	<b>A3000_G19</b> Mặt cho 3 thiết bị size S Qui cách đóng gói 20/200	23.700	16.500	
	<b>A3000T2_G19</b> Mặt cho 6 thiết bị Qui cách đóng gói 10/100	42.100	26.400	
	<b>A3030VX_G19</b> Mặt che trơn Qui cách đóng gói 20/200	36.200	16.500	

## Socket outlet

Ổ cắm sê ri Concept

	<b>3426USM_G19</b> Ổ cắm đơn 2 chấu Qui cách đóng gói 12/60/600	42.100	33.000	
	<b>3426UESTM_G19</b> Ổ cắm đơn 3 chấu Qui cách đóng gói 6/30/300	83.000	63.800	
	<b>3426UEST2M_G19</b> Ổ cắm đôi 3 chấu Qui cách đóng gói 32/320	97.000	89.100	

## Switch

Công tắc sê ri Concept

Đơn giá (VNĐ)

	<b>3031_1_2M_F_G19</b> Công tắc 1 chiều có dạ quang, size S Qui cách đóng gói 12/60/600	40.000	19.800	
	<b>3031_2_3M_F_G19</b> Công tắc 2 chiều có dạ quang, size S Qui cách đóng gói 12/60/600	56.000	41.800	
	<b>3031M1_2M_F_G19</b> Công tắc 1 chiều có dạ quang, size M Qui cách đóng gói 8/40/400	52.000	47.300	
	<b>3031M2_3M_F_G19</b> Công tắc 2 chiều có dạ quang, size M Qui cách đóng gói 8/40/400		63.800	
	<b>3031E1_2M_F_G19</b> Công tắc 1 chiều có dạ quang, size L Qui cách đóng gói 4/20/200		60.500	
	<b>3031E2_3M_F_G19</b> Công tắc 2 chiều có dạ quang, size L Qui cách đóng gói 4/20/200		72.600	
	<b>3031_1_2NM_G19</b> Công tắc 1 chiều có đèn báo, size S Qui cách đóng gói 12/60/600		111.100	
	<b>3031EMD20NM_G19</b> Công tắc 2 cực có đèn báo, size L Qui cách đóng gói 4/20/200	199.000	128.700	
	<b>3031EMBP2_3_G19</b> Nút nhấn chuông, size L Qui cách đóng gói 4/20/200	79.000	66.000	
	<b>3030P_G19</b> Nút che trơn Qui cách đóng gói 24/120/1200	11.100	8.800	



## VDI outlet

Ổ TV, mạng, điện thoại Đơn giá (VNĐ)



**3031TV75MS\_G19**

Ổ cắm anten TV  
Qui cách đóng gói 12/60/600

99.000 78.100



**3031RJ64M\_G19**

Ổ cắm điện thoại  
Qui cách đóng gói 12/60/600

99.000 78.100



**3031RJ88SMA5\_G19**

Ổ cắm mạng cat5e  
Qui cách đóng gói 12/48/480

191.000 174.900

## Dimmer & Accessories

Phụ kiện



**3031V400FM\_K\_WE**

Công tắc điều chỉnh tốc độ quạt  
Qui cách đóng gói 12/48

368.500



**3031V500M\_K\_WE**

Công tắc điều chỉnh độ sáng đèn 500W  
Qui cách đóng gói 12/48

328.000 277.200



**3031NRD\_G19**

Đèn báo đỏ  
Qui cách đóng gói 12/60/600

60.500



**3031NGN\_G19**

Đèn báo xanh  
Qui cách đóng gói 12/60/600

60.500

(\*) Công tắc thẻ chỉ dùng với thẻ E2031EKT\_KC hoặc độ dày tương đương

Mã hàng có đuôi \_G19 thể hiện xuất xứ Việt Nam  
Mã hàng có đuôi \_WE thể hiện sản phẩm là màu trắng.  
Giá trên đã bao gồm VAT

## Hotel series

Thiết bị dành cho khách sạn dòng Concept Đơn giá (VNĐ)



**A3727\_WE**

Bộ ổ cắm dao cạo râu  
Qui cách đóng gói 1/20

1.317.800



**A3031EKT\_WE\***

Công tắc thẻ  
Qui cách đóng gói 8/80

751.300



**3031NDM\_RD\_G19**

Đèn báo "không làm phiền"  
Qui cách đóng gói 12/60

202.400



**3031NPM\_GN\_G19**

Đèn báo "xin dọn phòng"  
Qui cách đóng gói 12/60

202.400



**3039M\_G19**

Công tắc nhấn "không làm phiền" & "xin dọn phòng"  
Qui cách đóng gói 12/60

280.500

## Hotel series

Thiết bị dành cho khách sạn dòng S-Classic



**E727\_WE**

Bộ ổ cắm dao cạo râu  
Qui cách đóng gói 1/20

1.336.500



**E31KT\_WE\_C5**

Công tắc chia khóa thẻ 20A  
Qui cách đóng gói 5/50

471.900



**EKT**

Chìa khóa (dùng cho E31KT)  
Qui cách đóng gói 10/30/300

66.000



## Doorbell & bell switch

### Bộ chuông cửa cao cấp

- Nút nhấn có đèn LED định vị sang trọng
- An toàn khi lắp đặt ngoài trời
- Thiết kế trang nhã, âm thanh dễ nghe
- Chất liệu bền đẹp, chống trầy xước & ổ vàng



**99AC220**

Chuông điện

270.600



**A3031WBP\_GY\_G19**

Nút nhấn chuông IP44,  
màu xám

211.200



**A3031WBP\_WE\_G19**

Nút nhấn chuông IP44,  
màu trắng

211.200





## Plate

Mặt cho sê ri S-Flexi Đơn giá (VNĐ)

	<b>FG1051_WE</b> Mặt cho 1 thiết bị, size S Qui cách đóng gói 10/100	18.200 <span style="color: red;">15.400</span>
	<b>FG1052_WE</b> Mặt cho 2 thiết bị, size S Qui cách đóng gói 10/100	18.200 <span style="color: red;">15.400</span>
	<b>FG1053_WE</b> Mặt cho 3 thiết bị, size S Qui cách đóng gói 10/100	18.200 <span style="color: red;">15.400</span>
	<b>FG1050_WE</b> Mặt cho 1 thiết bị, size M Qui cách đóng gói 10/100	18.400 <span style="color: red;">15.400</span>
	<b>FST1058H_WE_G19</b> Mặt cho 6 thiết bị, size S Qui cách đóng gói 10/100 Thời gian đặt hàng chính thức sẽ được thông báo sau	<span style="color: red;">26.400</span>
	<b>F50XM2_WE</b> Nút che trơn có lỗ trống, size M	<span style="color: red;">12.100</span>

## Socket outlet

Ổ cắm cho sê ri S-Flexi Đơn giá (VNĐ)

	<b>F30426USM_WE_G19</b> Ổ cắm 2 chấu 10A, size S Qui cách đóng gói 30/300	38.500 <span style="color: red;">23.100</span>
	<b>F1426USM_WE_G19</b> Ổ cắm đơn 2 chấu, 10A, size M Qui cách đóng gói 32/320	<span style="color: red;">49.500</span>
	<b>F1426UESM_WE_G19</b> Ổ cắm đơn 3 chấu, 16A, size M Qui cách đóng gói 32/320	<span style="color: red;">72.600</span>
	<b>F1426UAM_WE</b> Ổ cắm đa năng, 13A, size M Qui cách đóng gói 32/320	<span style="color: red;">72.600</span>
	<b>F1426UEST2M_G19</b> Ổ cắm đôi 3 chấu, size L Qui cách đóng gói 32/320	82.000 <span style="color: red;">74.800</span>

Mã hàng có đuôi \_G19 thể hiện xuất xứ Việt Nam  
Mã hàng có đuôi \_WE thể hiện sản phẩm là màu trắng.  
Giá trên đã bao gồm VAT

## Switch



Công tắc cho sê ri S-Flexi Đơn giá (VNĐ)

	<b>F50M1_5_WE</b> Công tắc 1 chiều 16A, size S Qui cách đóng gói 36/360	22.500 <span style="color: red;">13.200</span>
	<b>F50_2M1_5_WE</b> Công tắc 2 chiều 16A, size S Qui cách đóng gói 36/360	<span style="color: red;">41.800</span>
	<b>F50M4_WE</b> Công tắc 1 chiều 16A, size L Qui cách đóng gói 36/360	<span style="color: red;">37.400</span>
	<b>F50_2M4_WE</b> Công tắc 2 chiều 16A, size L Qui cách đóng gói 12/120	<span style="color: red;">47.300</span>
	<b>F50M2_WE</b> Công tắc 1 chiều 16A, size M Qui cách đóng gói 20/200	<span style="color: red;">27.500</span>
	<b>F50_2M2_WE</b> Công tắc 2 chiều 16A, size M Qui cách đóng gói 20/200	<span style="color: red;">40.700</span>
	<b>F50M1_WE</b> Công tắc 1 chiều 16A, size XS Qui cách đóng gói 40/400	<span style="color: red;">23.100</span>
	<b>F50_2M1_WE</b> Công tắc 2 chiều 16A, size XS Qui cách đóng gói 40/400	<span style="color: red;">34.100</span>
	<b>F50MIA1_5_WE</b> Công tắc trung gian, size S	<span style="color: red;">139.700</span>
	<b>F50BPM4_WE</b> Nút nhấn chuông 10A, size L Qui cách đóng gói 12/120	<span style="color: red;">56.100</span>
	<b>F50XM1_WE</b> Nút che trơn, size XS Qui cách đóng gói 55/550	<span style="color: red;">12.100</span>

# SERIES S-FLEXI, Ổ ÂM SÀN, PHÍCH CẮM

## VDI outlet

Ổ TV, mạng, điện thoại Đơn giá (VNĐ)

	<b>F30TVSM_WE_G19</b> Ổ cắm TV, size S Qui cách đóng gói 30/300	60.500
	<b>F30R4M_WE_G19</b> Ổ điện thoại, size S Qui cách đóng gói 30/300	78.100
	<b>F30RJ5EM_WE_G19</b> Ổ cắm mạng cat5e, size S Qui cách đóng gói 30/300	161.700
	<b>F50TVM_WE_G19</b> Ổ cắm TV, size M Qui cách đóng gói 40/400	68.200
	<b>F50RJ4M_WE_G19</b> Ổ điện thoại, size M Qui cách đóng gói 32/320	103.400
	<b>F50RJ5EM_WE_G19</b> Ổ cắm mạng cat5e, size M Qui cách đóng gói 24/240	188.100
	<b>F50RJ8M6_WE_G19</b> Ổ cắm mạng cat6, size M	210.100

## Dimmer & accessories

Phụ kiện

	<b>F50FC250M_WE</b> Công tắc điều chỉnh tốc quạt 250W, size M Qui cách đóng gói 16/160	226.600
	<b>F50RD400M_WE</b> Công tắc điều chỉnh độ sáng đèn 400W, size M Qui cách đóng gói 16/160	190.300
	<b>F50NM2_RD</b> Đèn báo đỏ, size M Qui cách đóng gói 32/320	51.700
	<b>F30NM2_RD_G19</b> Đèn báo đỏ, size S Qui cách đóng gói 30/300	53.900

## Floor outlet

Ổ âm sàn không kèm thiết bị Đơn giá (VNĐ)

	<b>E224F_ABE</b> Ổ cắm âm sàn cho S-Flexi có đế âm, màu nhũ bạc	1.159.400
	<b>E224F_BAS</b> Ổ cắm âm sàn cho S-Flexi có đế âm, màu nhũ vàng	1.460.800
	<b>CON224_ABE_G5</b> Ổ cắm âm sàn cho Concept có đế âm, màu nhũ bạc	1.159.400
	<b>CON224_BAS_G5</b> Ổ cắm âm sàn cho Concept có đế âm, màu nhũ vàng	1.460.800
	<b>M224B</b> Đế sắt cho ổ âm sàn, 100x100x55mm	75.900
	<b>M224DB</b> Đế sắt cho ổ âm sàn, 100x100x65mm	123.200

## PHÍCH CẮM

	<b>U418T2_C5</b> Phích cắm 2 chấu, 10A Qui cách đóng gói 18/360	59.400
	<b>U418T_WE</b> Phích cắm 3 chấu, 16A Qui cách đóng gói 10/200	73.700
	<b>EP13_G19</b> Phích cắm 3 chấu, 13A, kiểu Anh Qui cách đóng gói 20/200	176.000
	<b>EP15_WE_G19</b> Phích cắm 3 chấu, 15A, kiểu Anh	198.000

Mã hàng có đuôi \_G19 thể hiện xuất xứ Việt Nam  
Mã hàng có đuôi \_WE thể hiện sản phẩm là màu trắng.  
Giá trên đã bao gồm VAT

# SERIES S-CLASSIC

## Plate

Mặt cho sê ri S-Classic	Đơn giá (VNĐ)
 <p><b>31AVH_G19</b> Mặt cho 1 thiết bị Qui cách đóng gói 30/300</p>	22.000
 <p><b>32AVH_G19</b> Mặt cho 2 thiết bị Qui cách đóng gói 30/300</p>	22.000
 <p><b>33AVH_G19</b> Mặt cho 3 thiết bị Qui cách đóng gói 30/300</p>	22.000
 <p><b>34AVH_G19</b> Mặt cho 4 thiết bị Qui cách đóng gói 30/300</p>	39.600
 <p><b>35AVH_G19</b> Mặt cho 5 thiết bị Qui cách đóng gói 30/300</p>	39.600
 <p><b>36AVH_G19</b> Mặt cho 6 thiết bị Qui cách đóng gói 30/300</p>	39.600
 <p><b>31AVX_G19</b> Mặt che trơn Qui cách đóng gói 30/300</p>	39.600
 <p><b>31AVMCB_G19</b> Mặt cho cầu dao an toàn Qui cách đóng gói 20/200</p>	35.200
 <p><b>31AVMCB1_G19</b> Mặt cho MCB 1 cực Qui cách đóng gói 30/300</p>	35.200
 <p><b>31AVMCB2_G19</b> Mặt cho MCB 2 cực Qui cách đóng gói 30/300</p>	35.200

## Socket outlet

Ổ cắm sê ri S-Classic	Đơn giá (VNĐ)
 <p><b>E426UST_G19</b> Bộ ổ cắm đơn 2 chấu 16A Qui cách đóng gói 15/150</p>	57.200
 <p><b>E426UST2CB_G19</b> Bộ ổ cắm đôi 2 chấu 16A Qui cách đóng gói 15/150</p>	95.700
 <p><b>E426UX_G19</b> Bộ ổ cắm đơn 2 chấu và 1 lỗ trống Qui cách đóng gói 20/200</p>	88.000
 <p><b>E426UXX_G19</b> Bộ ổ cắm đơn 2 chấu và 2 lỗ trống Qui cách đóng gói 20/200</p>	88.000
 <p><b>E426UEST_G19</b> Bộ ổ cắm đơn 3 chấu 16A Qui cách đóng gói 15/150</p>	101.200
 <p><b>E426UEST2_T_G19</b> Bộ ổ cắm đôi 3 chấu 16A Qui cách đóng gói 15/150</p>	128.700
 <p><b>E426UEX_G19</b> Bộ ổ cắm đơn 3 chấu và 1 lỗ trống Qui cách đóng gói 20/200</p>	117.700
 <p><b>E25UES_G19</b> Bộ ổ cắm đôi 3 chấu 16A có công tắc Qui cách đóng gói 20/200</p>	168.300

Mã hàng có đuôi \_G19 thể hiện xuất xứ Việt Nam  
Mã hàng có đuôi \_WE thể hiện sản phẩm là màu trắng.  
Giá trên đã bao gồm VAT

## Switch

Công tắc sê ri S-Classic	Đơn giá (VNĐ)
 <b>E30_1M_D_G19</b> Công tắc 1 chiều 10A Qui cách đóng gói 20/100/1000	17.600
 <b>30M_G19</b> Công tắc 2 chiều Qui cách đóng gói 20/100/1000	40.700
 <b>30M35</b> Công tắc 2 chiều 35A	317.900
 <b>30MD20_WE</b> Công tắc đơn 2 cực 20A Qui cách đóng gói 10/160/320	143.000
 <b>30MBP2_3J_G19</b> Công tắc chuông 3A, có biểu tượng chuông Qui cách đóng gói 20/100/1000	72.600

## Dimmer & accessories

Phụ kiện	Đơn giá (VNĐ)
 <b>32V400FM_K_WE</b> Công tắc điều chỉnh tốc độ quạt 400W, không có chức năng ON/OFF	270.600
 <b>32V500M_K_WE</b> Công tắc điều chỉnh độ sáng đèn 500W, không có chức năng ON/ OFF	243.100
 <b>E32NRD_G19</b> Đèn báo đỏ Qui cách đóng gói 32/160/1600	47.300
 <b>E32NGN_G19</b> Đèn báo xanh Qui cách đóng gói 32/160/1600	47.300
 <b>31AVH_2_CO_G19</b> Nút che ốc cho series 30 Qui cách đóng gói 32/160/1600	2.200

Mã hàng có đuôi \_G19 thể hiện xuất xứ Việt Nam  
 Mã hàng có đuôi \_WE thể hiện sản phẩm là màu trắng.  
 Giá trên đã bao gồm VAT

## VDI outlet

Ổ TV, mạng, điện thoại	Đơn giá (VNĐ)
 <b>30TV75MS_G19</b> Ổ cắm angten TV Qui cách đóng gói 20/100/1000	67.100
 <b>DCV30MNUWT</b> Ổ điện thoại	133.100
 <b>ACTRJ30M5ENSUWE</b> Ổ cắm mạng cat5e	155.100

## MẶT CHE PHÒNG THẨM NƯỚC

 <b>223V</b> Mặt che phòng thấm nước cho mặt sê ri 30 Qui cách đóng gói 6/120	317.900
 <b>31AWP_WE</b> Mặt phòng thấm nước cho nút nhấn chuông Qui cách đóng gói 10/50	201.300
 <b>F3223HR_WE_G19</b> Mặt che phòng thấm nước (không đế) cho sê ri S - Flexi	239.800
 <b>F3223HSMR_WE_G19</b> Mặt che phòng thấm nước (bao gồm đế) cho sê ri S-Flexi	377.300
 <b>A3223HSMR_G19</b> Mặt che phòng thấm nước (bao gồm đế) cho sê ri Concept, màu trắng	413.600
 <b>A3223HSMR_GY_G19</b> Mặt che phòng thấm nước (bao gồm đế) cho sê ri Concept, màu xám	413.600
 <b>E223R_TR</b> Mặt che (không đế) phòng thấm nước mặt đơn cho ổ cắm, loại vuông, IP55	324.500
 <b>ET223R_TR</b> Mặt che (không đế) phòng thấm nước mặt đôi cho ổ cắm, loại vuông, IP55	454.300
 <b>E223M_TR</b> Mặt che (không đế) phòng thấm nước mặt đơn cho công tắc, loại vuông, IP55	324.500

## Plate

Mặt cho sê ri E30 Đơn giá (VNĐ)

	<b>E31_WE</b> Mặt cho 1 thiết bị Qui cách đóng gói 20/400	35.200
	<b>E32_WE</b> Mặt cho 2 thiết bị Qui cách đóng gói 20/400	35.200
	<b>E33_WE</b> Mặt cho 3 thiết bị Qui cách đóng gói 20/400	35.200
	<b>E31X_WE</b> Mặt che trơn Qui cách đóng gói 20/400	52.800

## Socket outlet

Ổ cắm sê ri E30

	<b>E15R_WE</b> Bộ ổ cắm đơn 3 chấu 13A có công tắc, kiểu Anh Qui cách đóng gói 10/100	137.500
	<b>E25R_WE</b> Bộ ổ cắm đôi 3 chấu 13A có công tắc, kiểu Anh Qui cách đóng gói 5/50	383.900
	<b>E25N_WE</b> Bộ ổ cắm đôi 3 chấu 13A có công tắc đèn báo, kiểu Anh Qui cách đóng gói 5/50	458.700
	<b>E426_15_WE</b> Bộ ổ cắm đơn 3 chấu 15A, kiểu Anh Qui cách đóng gói 10/100	124.300
	<b>E15_15R_WE</b> Bộ ổ cắm đơn 3 chấu 15A có công tắc, kiểu Anh Qui cách đóng gói 10/100	192.500
	<b>E426_16_WE</b> Ổ cắm Schuko 16A Qui cách đóng gói 10/100	161.700

## Switch

Công tắc mặt kim loại Đơn giá (VNĐ)

	<b>ESM31_1_2AR</b> Bộ công tắc đơn 1 chiều 10A, mặt kim loại Qui cách đóng gói 5/50	289.300
	<b>ESM32_1_2AR</b> Bộ công tắc đôi 1 chiều 10A, mặt kim loại Qui cách đóng gói 5/50	374.000
	<b>ESM33_1_2AR</b> Bộ công tắc ba 1 chiều 10A, mặt kim loại Qui cách đóng gói 5/50	475.200
	<b>ESM34_1_2AR</b> Bộ công tắc bốn 1 chiều 10A, mặt kim loại Qui cách đóng gói 5/50	508.200
	<b>ESM31_2_3A</b> Bộ công tắc đơn 2 chiều 10A, mặt kim loại Qui cách đóng gói 5/50	321.200
	<b>ESM32_2_3A</b> Bộ công tắc đôi 2 chiều 10A, mặt kim loại Qui cách đóng gói 5/50	415.800

## Socket outlet

Ổ cắm mặt kim loại

	<b>ESM15</b> Bộ ổ cắm đơn 3 chấu 13A có công tắc, mặt kim loại Qui cách đóng gói 5/50	372.900
	<b>ESM25</b> Bộ ổ cắm đôi 3 chấu 13A có công tắc, mặt kim loại Qui cách đóng gói 5/50	683.100

Mã hàng có đuôi \_G19 thể hiện xuất xứ Việt Nam  
Mã hàng có đuôi \_WE thể hiện sản phẩm là màu trắng.  
Giá trên đã bao gồm VAT

# THIẾT BỊ CẢM BIẾN, TIMER, ĐẾ & HỘP NỔ



## Sensors - Thiết bị cảm ứng

Sensors - Thiết bị cảm ứng	Đơn Giá (VNĐ)
SAE_UE_MS_CSAWE Cảm biến hồng ngoại gắn trần, 1 kênh 360 độ	1.248.500
SAE_UE_MS_CSBWE Cảm biến hồng ngoại gắn nổi, 1 kênh, 360 độ	1.926.100
SAE_UE_MS_CDAWE Cảm biến hồng ngoại gắn nổi, 2 kênh, 360 độ	2.139.500
SAE_UE_MS_CDBWE Cảm biến hồng ngoại âm trần, 2 kênh, 360 độ	2.281.400
SAE_UE_MS_CDDWE Cảm biến hồng ngoại có ngõ ra 0-10V, 2 kênh, 360 độ	4.299.900
SAE_UE_MS_CU_WE Cảm biến hồng ngoại & sóng siêu âm gắn trần, 1 kênh, 360 độ	4.400.000
SAE_UE_MS_IR_WE Điều khiển cảm biến từ xa (dùng cho cảm biến hồng ngoại)	427.900
SAE_UE_MS_IR10T Điều khiển cảm biến từ xa (dùng cho SAE_UE_MS_CU_WE)	427.900
E84751MS3A_WE Cảm biến hồng ngoại gắn tường, 3 dây, 90 độ, Zencelo	1.711.600
E84751MS3B_WE Cảm biến hồng ngoại gắn tường, 3 dây, 110 độ, Zencelo	1.711.600
E3751MS3A_GS Cảm biến hồng ngoại gắn tường, 3 dây, 90 độ, Neo	1.711.600
E3751MS3C_GS Cảm biến hồng ngoại gắn tường, 3 dây, 200 độ, Neo	1.711.600



## Đế âm, đế nổi, hộp nối

Đế âm, đế nổi, hộp nối	Đơn Giá (VNĐ)
DS035_WE Hộp nối, 3" x 3" x 2"	36.300
DS036_WE Hộp nối, 4" x 4" x 2"	39.600
DS037_WE Hộp nối, 4" x 4" x 3"	60.500
DS038_WE Hộp nối, 6" x 6" x 2"	81.400
DS039_WE Hộp nối, 6" x 6" x 3"	115.500
157 Đế âm đơn kim loại, 101 x 51 x 38mm	26.400
157_1 Đế âm đơn kim loại, 101 x 51 x 51mm	30.800
CK237 Hộp nối dùng cho mặt seri 30	27.500
E257DBE_C5 Đế âm cho mặt đơn chuẩn Anh	30.800
ET257DBE_C5 Đế âm cho mặt đôi chuẩn Anh	50.600



## IC - Bộ cảm biến ánh sáng, 220/240VAC, đã bao gồm module cảm biến độ sáng

CCT15284 IC2000, 2 to 2000 lux, module cảm biến ánh sáng gắn tại tủ điện	4.143.700
CCT15368 IC2000, 2 to 2000 lux, module cảm biến độ sáng gắn tường	5.418.600

Giá trên đã bao gồm VAT

## IPH - Bộ đóng ngắt hẹn giờ kỹ thuật số, 230VAC, chu kỳ 24 giờ + 7 ngày, thời gian lưu trữ 6 năm

Mã hàng	Số kênh điều khiển	Thời gian tối thiểu giữa 2 lần chuyển trạng thái	Số lần hẹn giờ	Đơn giá (VNĐ)
CCT15850	1 x 16A	1 phút	56 lần/chu kỳ	3.265.900
CCT15722	2 x 16A	1 phút	56 lần/chu kỳ	4.852.100
CCT15851	1 x 16A	1 giây	84 lần/chu kỳ	5.666.100
CCT15723	2 x 16A	1 giây	84 lần/chu kỳ	5.823.400

Mã hàng có đuôi \_G19 thể hiện xuất xứ Việt Nam  
Mã hàng có đuôi \_WE thể hiện sản phẩm là màu trắng.  
Giá trên đã bao gồm VAT

# SƠ ĐỒ NỐI DÂY

## Wiring Diagram For Wall-Mount Occupancy Sensors Sơ đồ mạch cho cảm biến gắn tường

### Ghi chú:

Các sơ đồ mạch điện trên chỉ áp dụng cho mã sản phẩm: SAE-UE-MS-CDAWE và SAE-UE-MS-CSBWE. Đối với mã hàng khác, quý khách hàng vui lòng liên hệ với hãng

### 3-WIRE OPTIONS - LỰA CHỌN 3 DÂY

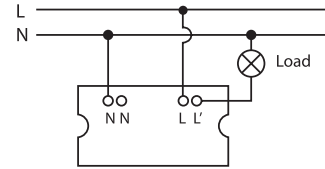

## Wiring Diagram For Ceiling-Mount Occupancy Sensors Sơ đồ mạch cảm biến gắn trần

- One load is controlled by one detector (See FIG.1)  
Một cảm biến điều khiển 1 tải (xem hình 1)
- One load is controlled by two detector to enlarge detection range (See FIG.2)  
Hai cảm biến điều khiển 1 tải (xem hình 2)
- Two loads are controlled by one detector (See FIG.3)  
Một cảm biến điều khiển 2 tải (xem hình 2)

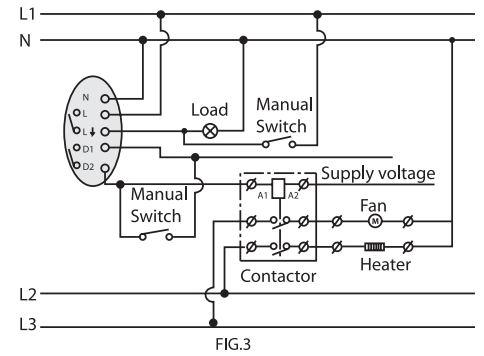
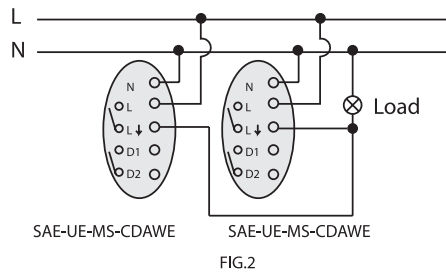
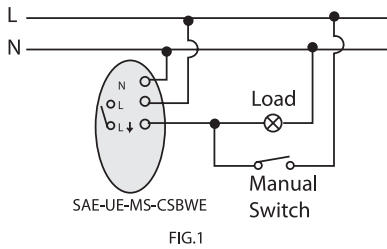

# HƯỚNG DẪN LỰA CHỌN SẢN PHẨM

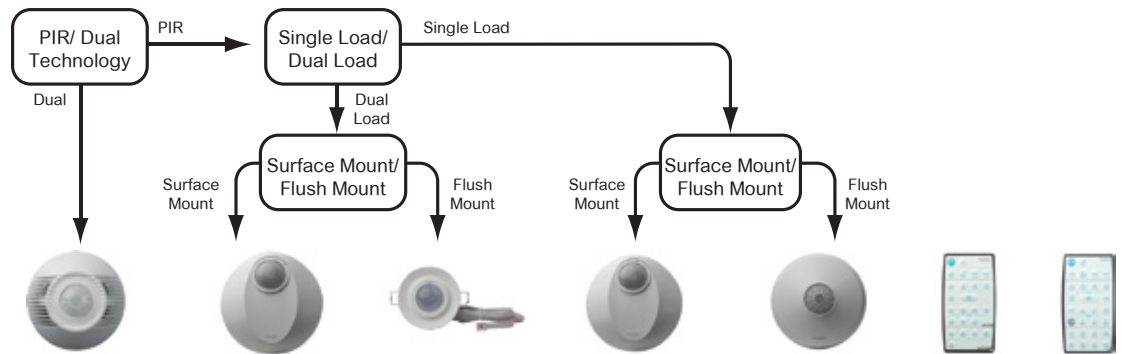

## Product Description

Mã hàng	SAE-UE-MS-CU-WE	SAE-UE-MS-CDAWE	SAE-UE-MS-CDBWE	SAE-UE-MS-CSBWE	SAE-UE-MS-CSAWE	SAE-UE-MS-IR-WE	SAE-UE-MS-IR10T
Mô tả	Flush/Surface Mount Single-Load 360° PIR and Ultrasonic Motion Sensor	Surface Mount Dual-Load 360° PIR Motion Sensor	Flush Mount Dual-Load 360° PIR Motion Sensor	Surface Mount Single-Load 360° PIR Motion Sensor	Flush/Surface Mount Single-Load 360° PIR Motion Sensor	IR Remote Controller (Optional)	IR Remote Controller for SAE-UE-MS-CDAWE (Optional)
Nguyên tắc cảm biến	Hồng ngoại	Có	Có	Có	Có	-	-
	Sóng siêu âm	Có	-	-	-	-	-
Góc quét	360°	360°	360°	360°	360°	-	-
Khu vực quét	PIR: 8M (diameter) at 2,5M height	7M (diameter) at 2,5M height	7M (diameter) at 2,5M height	7M (diameter) at 2,5M height	7M (diameter) at 2,5M height	-	-
Tải 1	Đèn dây tóc	Max,2000W	Max,2000W	Max,2000W	Max,2000W	Max,2000W	-
	Đèn Halogen HV	Max,1000W	Max,1000W	Max,1000W	Max,1000W	Max,1000W	-
	Đèn Halogen LV	Max,1000VA	Max,1000VA	Max,1000VA	Max,1000VA	Max,1000VA	-
	Đèn huỳnh quang	Max,900VA/100F	Max,900VA/100F	Max,900VA/100F	Max,900VA/100F	Max,900VA/100F	-
	Đèn tiết kiệm điện	Max,900VA	Max,900VA	Max,900VA	Max,900VA	Max,900VA	-
Đèn bóng xoắn	Max,600VA	Max,600VA	Max,600VA	Max,600VA	Max,600VA	-	
Tải 2	Hệ thống lạnh	Chỉ dùng với tải 1 1) 10A max, for ≤ 250VAC, p.f. =1 2) 3A max, for ≤ 250VAC, p.f. =0,4 3) 5A max, for ≤ 30VDC	1) 5A max, for ≤ 250VAC, p.f. =1 2) 2A max, for ≤ 250VAC, p.f. =0,4 3) 5A max, for ≤ 30VDC	1) 5A max, for ≤ 250VAC, p.f. =1 2) 2A max, for ≤ 250VAC, p.f. =0,4 3) 5A max, for ≤ 30VDC	-	-	-
Mức điện áp	220 to 240Vac, 50/60Hz	230Vac +/- 10%, 50/60Hz	230Vac +/- 10%, 50/60Hz	230Vac +/- 10%, 50/60Hz	230Vac +/- 10%, 50/60Hz	CR2032 3V Battery	CR2032 3V Battery
Kiểu lắp đặt	Gắn trần (gắn âm hoặc gắn nổi)	Gắn trần (gắn nổi)	Gắn trần (gắn âm)	Gắn trần (gắn nổi)	Gắn trần (gắn âm hoặc gắn nổi)	-	-
Điều khiển từ xa	SAE-UE-MS-IR10T	SAE-UE-MS-IR-WE	SAE-UE-MS-IR-WE	SAE-UE-MS-IR-WE	No	-	-



# THIẾT BỊ CÁP MẠNG



## Digilink Cat5e solution

**Giải Pháp cáp cấu trúc Digilink Cat5e** Đơn Giá (VNĐ)



<b>DCECAUTP4P3X</b> Cáp mạng UTP Cat 5e, 4 đôi, 305m, màu xám	(*)
<b>DCECAUTP4P1X</b> Cáp mạng UTP Cat 5e, 4 đôi, 100m, màu xám	(*)
<b>DCEPCURJ01GYM</b> Cáp nhảy, Cat 5e, 1m, màu xám	60.000
<b>DCEPCURJ02GYM</b> Cáp nhảy, Cat 5e, 2m, màu xám	85.000
<b>DCEPCURJ03GYM</b> Cáp nhảy, Cat 5e, 3m, màu xám	114.000
<b>DCEPCURJ05GYM</b> Cáp nhảy, Cat 5e, 5m, màu xám	144.000
<b>DCEPP24UKY1U</b> Thanh đầu nối cáp Cat 5e, 24 cổng, kèm khay đỡ cáp	2.374.000
<b>DCEKYSTUWT</b> Ổ cắm dữ liệu Cat 5e	91.000
<b>DCRJ11KYNWWT</b> Ổ cắm điện thoại RJ11, Cat 3	95.000

## Digilink Cat 6 solution

**Giải Pháp cáp cấu trúc Digilink Cat 6** Đơn Giá (VNĐ)



<b>DC6CAUTP4P3X</b> Cáp mạng UTP Cat 6, 4 đôi, 305m, màu xám	(*)
<b>DC6CAUTP4P1X</b> Cáp mạng UTP Cat 6, 4 đôi, 100m, màu xám	(*)
<b>DC6PCURJ01GYM</b> Cáp nhảy Cat 6, 1m, màu xám	78.000
<b>DC6PCURJ02GYM</b> Cáp nhảy Cat 6, 2m, màu xám	114.000
<b>DC6PCURJ03GYM</b> Cáp nhảy Cat 6, 3m, màu xám	133.000
<b>DC6PCURJ05GYM</b> Cáp nhảy Cat 6, 5m, màu xám	168.000
<b>DC6PP24UKY1U</b> Thanh đầu nối cáp Cat 6, 24 cổng, 1U kèm khay đỡ cáp	4.069.000
<b>DC6PP24UKRHU</b> Thanh đầu nối cáp Cat 6, 24 cổng, 0.5U kèm khay đỡ cáp	7.458.000
<b>DC6KYSTUWT</b> Ổ cắm mạng Keystone, Cat 6	135.000

## Voice solution - Giải Pháp đầu nối thoại

<b>ACTC5E110WMN100K</b> Bộ nối 100 đôi (gồm 20 khối 4 đôi + 4 khối 5 đôi), có chân	857.000
<b>ACTC5E110WMW50K</b> Bộ nối 50 đôi (gồm 10 khối 4 đôi + 2 khối 5 đôi), có chân	439.000
<b>ACTC5E110RM100P</b> Khung gắn tủ 19", 100 đôi cho data	645.000
<b>ACT3100F250MDF</b> Khung đầu nối 250 đôi, dùng với 25 phiên đầu nối/ ngắt	1.518.000
<b>ACT3100F540MDF</b> Khung đầu nối 500 đôi, dùng với 50 phiên đầu nối/ ngắt	2.277.000
<b>ACT3100VDM10</b> Phiến ngắt, 10 đôi, đánh số 1-10, 10-100	152.000
<b>ACT3100VCM10</b> Phiến đầu nối, 10 đôi, đánh số 1-10, 10-100	152.000



## Actassi solution - Giải Pháp cáp cấu trúc Actassi

<b>ACT4P5EUCM3RBBU</b> Cáp mạng UTP Cat 5e, 4 đôi, 305m, màu xanh, cấp CM	(*)
<b>ACT4P6UCM3RBBU</b> Cáp mạng UTP Cat 6, 4 đôi, 305m, màu xanh, cấp CM	(*)



Giá trên đã bao gồm VAT

\* Giá cáp có thể thay đổi theo giá đồng nguyên liệu.  
Vui lòng cập nhật giá hàng tháng.



## Phích Cắm Di Động - Plug

	IP Rating	Số cực - Điện áp	Dòng điện (A)	Mã hàng	Đơn giá (VNĐ)		
	IP44	2P+E 230V	16A	PKE16M423	136.400		
			32A	PKE32M423	250.800		
		3P+E 400V	16A	PKE16M434	165.000		
			32A	PKE32M434	289.300		
		4P+E 400V	16A	PKE16M435	195.800		
			32A	PKE32M435	295.900		
			IP67	2P+E 230V	16A	PKE16M723	348.700
					32A	PKE32M723	467.500
63A	81378				1.031.800		
125A	81390				2.399.100		
3P+E 400V	16A			PKE16M734	400.400		
	32A			PKE32M734	500.500		
	63A			81382	1.091.200		
	125A			81394	2.477.200		
4P+E 400V	16A			PKE16M735	426.800		
	32A			PKE32M735	543.400		
	63A			81383	1.267.200		
	125A			81395	2.538.800		



## Ổ Nối Di Động - Connectors

	IP Rating	Số cực - Điện áp	Dòng điện (A)	Mã hàng	Đơn giá (VNĐ)		
	IP44	2P+E 230V	16A	PKF16M423	185.900		
			32A	PKF32M423	277.200		
		3P+E 400V	16A	PKF16M434	211.200		
			32A	PKF32M434	331.100		
		4P+E 400V	16A	PKF16M435	245.300		
			32A	PKF32M435	413.600		
			IP67	2P+E 230V	16A	PKF16M723	366.300
					32A	PKF32M723	517.000
63A	81478				1.156.100		
125A	81490				3.099.800		
3P+E 400V	16A			PKF16M734	410.300		
	32A			PKF32M734	558.800		
	63A			81482	1.288.100		
	125A			81494	3.393.500		
4P+E 400V	16A			PKF16M735	477.400		
	32A			PKF32M735	608.300		
	63A			81483	1.452.000		
	125A			81495	3.553.000		

## Ổ Cắm Âm Dạng Thẳng Straight Panel Mounted Socket

	IP Rating	Số cực - Điện áp	Dòng điện (A)	Mã hàng	Đơn giá (VNĐ)
	IP44	2P+E 230V	16A	PKF16G423	184.800
			32A	PKF32G423	281.600
		3P+E 400V	16A	PKF16G434	206.800
			32A	PKF32G434	298.100
		4P+E 400V	16A	PKF16G435	225.500
			32A	PKF32G435	342.100
	IP67	2P+E 230V	16A	PKF16G723	389.400
			32A	PKF32G723	506.000
			63A	81678	973.500
			125A	81690	2.407.900
		3P+E 400V	16A	PKF16G734	447.700
			32A	PKF32G734	542.300
			63A	81682	1.106.600
			125A	81694	2.506.900
		4P+E 400V	16A	PKF16G735	511.500
			32A	PKF32G735	577.500
			63A	81683	1.131.900
			125A	81695	2.846.800

## Ổ Cắm Âm Dạng Nghiêng Angle Panel Mounted Socket



	IP Rating	Số cực - Điện áp	Dòng điện (A)	Mã hàng	Đơn giá (VNĐ)
	IP44	2P+E 230V	16A	PKF16F423	184.800
			32A	PKF32F423	281.600
		3P+E 400V	16A	PKF16F434	206.800
			32A	PKF32F434	298.100
		4P+E 400V	16A	PKF16F435	225.500
			32A	PKF32F435	342.100
	IP67	2P+E 230V	16A	PKF16F723	389.400
			32A	PKF32F723	506.000
			63A	81278	973.500
			125A	81290	2.407.900
		3P+E 400V	16A	PKF16F734	447.700
			32A	PKF32F734	542.300
			63A	81282	1.106.600
			125A	81294	2.506.900
		4P+E 400V	16A	PKF16F735	511.500
			32A	PKF32F735	577.500
			63A	81283	1.131.900
			125A	81295	2.846.800

Giá trên đã bao gồm VAT

## Ổ Cắm Nổi - Wall Mounted Socket

	IP Rating	Số cực - Điện áp	Dòng điện (A)	Mã hàng	Đơn giá (VNĐ)
	IP44	2P+E 230V	16A	PKF16W423	250.800
			32A	PKF32W423	413.600
		3P+E 400V	16A	PKF16W434	314.600
			32A	PKF32W434	457.600
		4P+E 400V	16A	PKF16W435	325.600
			32A	PKF32W435	452.100
	IP67	2P+E 230V	16A	PKF16W723	502.700
			32A	PKF32W723	674.300
			63A	81178	1.469.600
			125A	81190	3.778.500
		3P+E 400V	16A	PKF16W734	556.600
			32A	PKF32W734	694.100
			63A	81182	1.523.500
			125A	81194	3.957.800
		4P+E 400V	16A	PKF16W735	643.500
			32A	PKF32W735	819.500
			63A	81183	1,765.500
			125A	81195	4.062.300

## Ổ Nối Nhiều Ngả - Multi Adapter

	IP Rating	Số cực - Điện áp	Dòng điện (A)	Mã hàng	Đơn giá (VNĐ)
	IP44	2P+E 230V	16A	PKZM403	1.355.200
	IP67	2P+E 230V	16A	PKZM703	1.593.900
	IP44	2P+E 230V	16A	PKZM409	1.654.400
	IP67	2P+E 230V	16A	PKZM709	1.994.300

Giá trên đã bao gồm VAT

# CÔNG TẮC & Ổ CẮM PHÒNG THẨM NƯỚC SERIES 56



S56P315RP GY



S56SO313GY



S56SW110GY



WHS20\_GY



56C315 GY



56E1

56E2

## Phích Cắm - Plug, IP66

Số cực	Điện áp (V)	Dòng điện (A)	Mã hàng	Đơn giá (VNĐ)
3P	250V	10A	S56P310GY_G15	682.000
		13A	S56P313GY_G15	540.100
		15A	S56P315GY_G15	827.200
		15A	S56P315RPGY_G15	772.200
		20A	S56P320GY_G15	914.100
4P	500V	32A	S56P332GY_G15	959.200
		20A	S56P420GY_G15	1.057.100
		32A	S56P432GY_G15	1.225.400
5P	500V	50A	S56P450GY_G15	1.225.400
		20A	S56P520GY_G15	1.225.400
		32A	S56P532GY_G15	1.848.000
		40A	S56P540GY_G15	1.848.000

## Ổ Cắm - Surface Socket, IP66

Số cực	Điện áp (V)	Dòng điện (A)	Mã hàng	Đơn giá (VNĐ)
3P	250V	10A	S56SO310GY	583.000
		13A	S56SO313GY	644.600
		15A	S56SO315GY	982.300
		15A	S56SO315RPGY	1.188.000
		20A	S56SO320GY	1.087.900
4P	500V	32A	S56SO332GY	1.213.300
		20A	S56SO420GY	1.213.300
		32A	S56SO432GY	1.461.900
5P	500V	50A	S56SO450GY	1.574.100
		20A	S56SO520GY	1.906.300
		32A	S56SO532GY	1.906.300
		40A	S56SO540GY	1.906.300

## Công Tắc - Switch, IP66

Số cực	Điện áp (V)	Dòng điện (A)	Mã hàng	Đơn giá (VNĐ)
1P	250V	10A	S56SW110GY	599.500
		20A	S56SW120GY	719.400
		32A	S56SW132GY	750.200
2P	500V	20A	S56SW220GY	875.600
		32A	S56SW232GY	875.600
		50A	S56SW250GY	1.129.700
3P	500V	10A	S56SW310GY	825.000
		16A	S56SW316GY	987.800
		20A	S56SW320GY	1.263.900
		32A	S56SW332GY	1.263.900
		50A	S56SW350GY	1.430.000
		63A	S56SW363GY	1.430.000

## Ổ Cắm Có Công Tắc - Switched Socket, IP66

Số cực	Điện áp (V)	Dòng điện (A)	Mã hàng	Đơn giá (VNĐ)
3P	250V	10A	S56C310GY	1.157.200
		13A	S56C313GY	1.179.200
		15A	S56C315GY	1.722.600
4P	500V	15A	S56C315RPGY	1.688.500
		20A	S56C320GY	1.532.300
		32A	S56C332GY	2.224.200
5P	500V	20A	S56C420GY	2.224.200
		32A	S56C432GY	2.224.200
		50A	S56C450GY	2.668.600
		20A	S56C520GY	4.002.900
		32A	S56C532GY	4.180.000
		40A	S56C540GY	4.180.000

## Hộp Đế - Mounting Enclosure, IP66

Kích thước	Mã hàng	Đơn giá (VNĐ)
101x101x38	S56ES1GY_G15	138.600
101x198x38	S56ES2GY_G15	170.500
101x101x63	S56E1GY_G15	156.200
101x198x63	S56E2GY_G15	298.100

Giá trên đã bao gồm VAT

## Ngắt Điện Phòng Thẩm Nước - Isolator, IP66

Số cực	Điện áp (V)	Dòng điện (A)	Mã hàng	Đơn giá (VNĐ)
1P	250V	20A	WHS20_GY	848.100
		35A	WHS35_GY	907.500
		55A	WHS55_GY	929.500
2P	500V	20A	WHD20_GY	895.400
		35A	WHD35_GY	946.000
		55A	WHD55_GY	1.223.200
3P	500V	63A	WHD63_GY	1.287.000
		20A	WHT20_GY	947.100
		35A	WHT35_GY	1.238.600
		55A	WHT55_GY	1.426.700
		63A	WHT63_GY	1.602.700
		80A	WHT80_GY	2.586.100

## Plug Configurations

### 2 & 3 Pin



10A 250V  
A



15A 250V  
B



10A 250V  
C



10A 110V  
D



16A 500V  
(unique)  
M



32A 500V  
N



40A 500V  
O



50A 500V  
P

### 5 Pin



15A 32V  
Polarised  
E



20A 250V  
F



10A 250V  
G



20A 250V  
H



32A 250V  
I



10A 500V  
Q



20A 500V  
R



32A 500V  
S



40A 500V  
T



50A 500V  
U

### 6 Pin



10A 110V  
J

### 4 Pin



10A 500V  
K



20A 500V  
L



10A 500V  
V

### 7 Pin



10A 500V  
W



20A 500V  
X

## Socket Configurations

### 2 & 3 Pin



10A 250V  
A



15A 250V  
B



10A 250V  
C



10A 110V  
D



16A 500V  
(unique)  
M



32A 500V  
N



40A 500V  
O



50A 500V  
P



15A 32V  
Polarised  
E



20A 250V  
F



10A 250V  
G



20A 250V  
H



32A 250V  
I



10A 500V  
Q



20A 500V  
R



32A 500V  
S



40A 500V  
T



50A 500V  
U

### 6 Pin



10A 110V  
J

### 4 Pin



10A 500V  
K



20A 500V  
L



10A 500V  
V

### 7 Pin



10A 500V  
W



20A 500V  
X

# TỦ ĐIỆN

- Cấp độ bảo vệ: IP 40, IK07
- Dòng định mức: 4 module: 50A, 6 đến 36 module: 63A
- Vật liệu tổng hợp chống cháy và chịu nhiệt cao đến 650°C
- Tính cách ly : Class 2
- Đáp ứng tiêu chuẩn IEC 60695-2-11, IEC 60439-3, IEC 60529, EN 50102, IEC 60670-24



Tủ điện nhựa Mini Pragma



Tủ điện kim loại

## Tủ điện nhựa âm tường - cửa trắng

Số module (18mm)	Kích thước (WxHxD)	Mã hàng	Đơn giá (VNĐ)
4	150x252x98	MIP22104	333.300
6	186x252x98	MIP22106	375.100
8	222x252x98	MIP22108	442.200
12	294x252x98	MIP22112	625.900
18	402x252x98	MIP22118	959.200
24	294x377x98	MIP22212	1.054.900
36	294x502x98	MIP22312	1.236.400

## Tủ điện nhựa nổi - cửa trắng

Số module (18mm)	Kích thước (WxHxD)	Mã hàng	Đơn giá (VNĐ)
4	124x198x95	MIP12104	324.500
6	160x198x95	MIP12106	355.300
8	196x228x101.5	MIP12108	425.700
12	268x228x101.5	MIP12112	574.200
18	376x228x101.5	MIP12118	940.500
24	268x353x102	MIP12212	1.060.400
36	267x478x102	MIP12312	1.243.000

## Tủ điện nhựa âm tường - cửa mờ

Số module (18mm)	Kích thước (WxHxD)	Mã hàng	Đơn giá (VNĐ)
4	150x252x98	MIP22104T	333.300
6	186x252x98	MIP22106T	375.100
8	222x252x98	MIP22108T	442.200
12	294x252x98	MIP22112T	624.800
18	402x252x98	MIP22118T	959.200
24	294x377x98	MIP22212T	1.053.800
36	294x502x98	MIP22312T	1.235.300

## Tủ điện nhựa nổi - cửa mờ

Số module (18mm)	Kích thước (WxHxD)	Mã hàng	Đơn giá (VNĐ)
4	124x198x95	MIP12104T	324.500
6	160x198x95	MIP12106T	355.300
8	196x228x101.5	MIP12108T	425.700
12	268x228x101.5	MIP12112T	574.200
18	376x228x101.5	MIP12118T	940.500
24	268x353x102	MIP12212T	1.060.400
36	267x478x102	MIP12312T	1.243.000

## Tủ điện âm tường - vỏ kim loại

Số module (18mm)	Kích thước (WxHxD)	Mã hàng	Đơn giá (VNĐ)
2	130x210x62	EMC2PL	173.800
3	130x210x62	EMC3PL	173.800
4	130x210x62	EMC4PL	173.800
6	200x210x62	EMC6PL	268.400
9	271x210x62	EMC9PL	465.300
13	345x210x62	EMC13PL	618.200
17	422x210x62	EMC17PL	845.900

Giá trên đã bao gồm VAT

# EASY9 MCB

1P



2P



3P



4P



Cầu dao bảo vệ quá tải và ngắn mạch

Cầu dao tự động Easy9 bao gồm các chức năng:



## Tuân theo tiêu chuẩn IEC 60898 - 1

Khả năng ngắt ngắn mạch (Icn)		
Ph/N	230VAC	4500A
Ph/Ph	400VAC	4500A
Số lần đóng ngắt (O-C)		
Bằng điện	4,000 lần	
Bằng cơ khí	10,000 lần	

## Kích thước (mm)

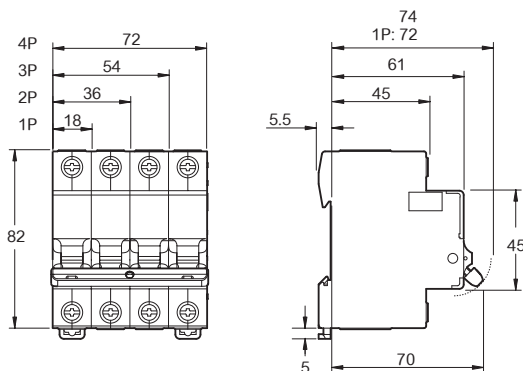

## Easy9 MCB 1P, 4.5kA, 230V, C curve

Dòng điện	Mã hàng	Đơn giá (VND)
6A	EZ9F34106	78.100
10A	EZ9F34110	78.100
16A	EZ9F34116	78.100
20A	EZ9F34120	78.100
25A	EZ9F34125	78.100
32A	EZ9F34132	78.100
40A	EZ9F34140	117.700
50A	EZ9F34150	185.900
63A	EZ9F34163	185.900

## Easy9 MCB 2P, 4.5kA, 230V, C curve

6A	EZ9F34206	203.500
10A	EZ9F34210	203.500
16A	EZ9F34216	203.500
20A	EZ9F34220	203.500
25A	EZ9F34225	203.500
32A	EZ9F34232	203.500
40A	EZ9F34240	203.500
50A	EZ9F34250	315.700
63A	EZ9F34263	315.700

## Easy9 MCB 3P, 4.5kA, 400V, C curve

6A	EZ9F34306	361.900
10A	EZ9F34310	361.900
16A	EZ9F34316	361.900
20A	EZ9F34320	361.900
25A	EZ9F34325	361.900
32A	EZ9F34332	361.900
40A	EZ9F34340	361.900
50A	EZ9F34350	540.100
63A	EZ9F34363	540.100

## Easy9 MCB 4P, 4.5kA, 400V, C curve

40A	EZ9F34440	509.300
50A	EZ9F34450	760.100
63A	EZ9F34463	760.100

Giá trên đã bao gồm VAT



# EASY9 RCCB, RCBO, SPD



RCCB - Cầu dao chống dòng rò



RCBO - Cầu dao bảo vệ quá tải, ngắn mạch và chống dòng rò



SPD - Thiết bị chống sét lan truyền

## Easy9 RCCB 2P/4P [ AC type ]

Dòng điện	Mã hàng	Đơn giá (VNĐ)
<b>30mA 2P</b>		
25A	EZ9R36225	738.100
40A	EZ9R36240	775.500
63A	EZ9R36263	812.900
<b>30mA 4P</b>		
25A	EZ9R34425	1.034.000
40A	EZ9R34440	1.107.700
63A	EZ9R34463	1.477.300
<b>300mA 4P</b>		
40A	EZ9R64440	1.071.400
63A	EZ9R64463	1.218.800

## Easy9 RCBO 1P+N 4.5kA 30mA [AC type]

10A	EZ9D34610	533.500
16A	EZ9D34616	533.500
20A	EZ9D34620	533.500
25A	EZ9D34625	639.100
32A	EZ9D34632	639.100

## Easy9 Chống sét lan truyền - Loại 2

Dòng điện	I <sub>max</sub> (8/20μs)	Mã hàng	Đơn giá (VNĐ)
1P	20kA	EZ9L33120	546.700
1P	45kA	EZ9L33145	580.800
1P+N	20kA	EZ9L33620	684.200
3P+N	20kA	EZ9L33720	1.230.900
3P+N	45kA	EZ9L33745	1.278.200

Giá trên đã bao gồm VAT

## Kích thước (mm)

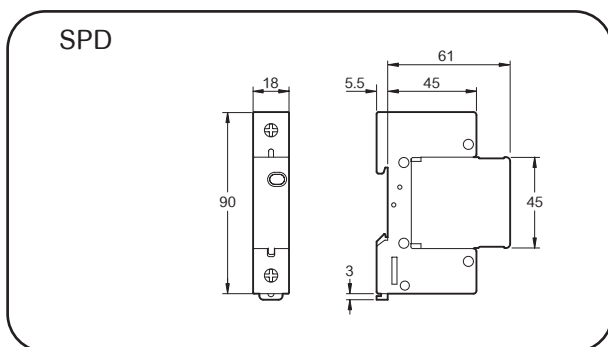
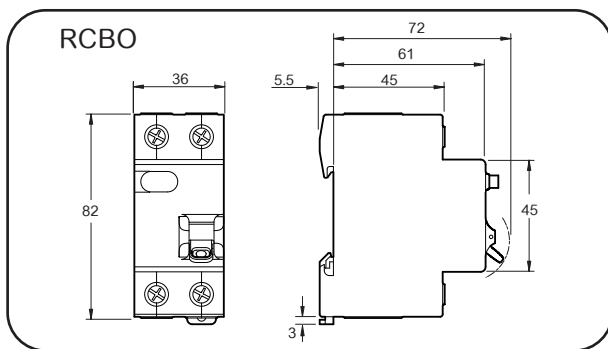
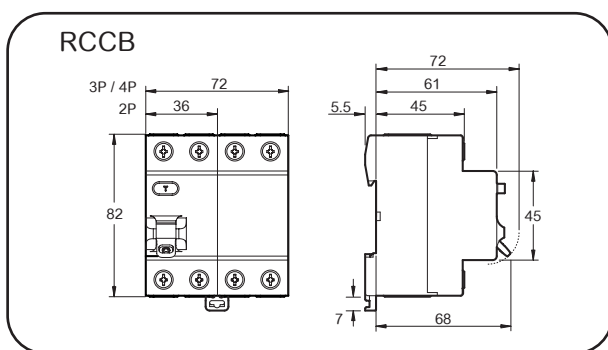

# ACTI9 MCB

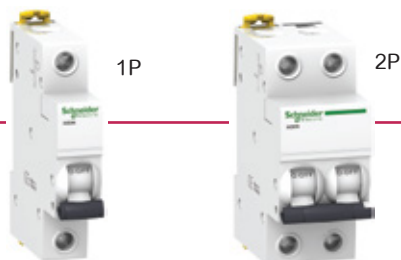

**Acti9 MCB iK60N**  
Cầu dao bảo vệ quá tải và ngắn mạch



**Acti9 MCB iC60N**  
Cầu dao bảo vệ quá tải và ngắn mạch

VisiTrip

VisiSafe

## ■ iK60N MCB 1P, 6kA, 230V, C curve

Dòng điện	Mã hàng	Đơn giá (VNĐ)
6A	A9K27106	138.600
10A	A9K27110	138.600
16A	A9K27116	138.600
20A	A9K27120	144.100
25A	A9K27125	151.800
32A	A9K27132	159.500
40A	A9K24140	180.400
50A	A9K24150	215.600
63A	A9K24163	247.500

## ■ iK60N MCB 2P, 6kA, 230V, C curve

6A	A9K27206	374.000
10A	A9K27210	374.000
16A	A9K27216	374.000
20A	A9K27220	392.700
25A	A9K27225	411.400
32A	A9K27232	429.000
40A	A9K24240	493.900
50A	A9K24250	617.100
63A	A9K24263	713.900

## ■ iK60N MCB 3P, 6kA, 400V, C curve

6A	A9K24306	596.200
10A	A9K24310	596.200
16A	A9K24316	596.200
20A	A9K24320	627.000
25A	A9K24325	655.600
32A	A9K24332	691.900
40A	A9K24340	787.600
50A	A9K24350	910.800
63A	A9K24363	1.039.500

## ■ iK60N MCB 4P, 6kA, 400V, C curve

6A	A9K24406	953.700
10A	A9K24410	953.700
16A	A9K24416	953.700
20A	A9K24420	1.002.100
25A	A9K24425	1.049.400
32A	A9K24432	1.106.600
40A	A9K24440	1.247.400
50A	A9K24450	1.441.000
63A	A9K24463	1.634.600

## ■ iC60N MCB 1P, 6kA, 230V, C curve

Dòng điện	Mã hàng	Đơn giá (VNĐ)
6A	A9F74106	165.000
10A	A9F74110	165.000
16A	A9F74116	165.000
20A	A9F74120	167.200
25A	A9F74125	173.800
32A	A9F74132	185.900
40A	A9F74140	211.200
50A	A9F74150	264.000
63A	A9F74163	303.600

## ■ iC60N MCB 2P, 6kA, 230V, C curve

6A	A9F74206	473.000
10A	A9F74210	473.000
16A	A9F74216	473.000
20A	A9F74220	490.600
25A	A9F74225	509.300
32A	A9F74232	537.900
40A	A9F74240	611.600
50A	A9F74250	763.400
63A	A9F74263	880.000

## ■ iC60N MCB 3P, 6kA, 400V, C curve

6A	A9F74306	673.200
10A	A9F74310	673.200
16A	A9F74316	673.200
20A	A9F74320	708.400
25A	A9F74325	742.500
32A	A9F74332	783.200
40A	A9F74340	891.000
50A	A9F74350	1.114.300
63A	A9F74363	1.266.100

## ■ iC60N MCB 4P, 6kA, 400V, C curve

6A	A9F74406	1.063.700
10A	A9F74410	1.063.700
16A	A9F74416	1.063.700
20A	A9F74420	1.116.500
25A	A9F74425	1.170.400
32A	A9F74432	1.234.200
40A	A9F74440	1.403.600
50A	A9F74450	1.721.500
63A	A9F74463	1.958.000

# ACTI9 RCCB & RCBO

iIDK 2P



iID 4P



**Acti9 - RCCB**  
Cầu dao chống dòng rò

RCBO 1P+N



**Acti9 - RCBO**  
Cầu dao bảo vệ quá tải, ngắn mạch và chống dòng rò

## iID K - 30mA, 240-415 V, AC Type

Số cực	Dòng điện	Mã hàng	Đơn giá (VNĐ)
2P	25A	A9R50225	1.142.900
2P	40A	A9R50240	1.204.500
4P	25A	A9R50425	1.830.400
4P	40A	A9R50440	1.927.200
4P	63A	A9R70463	3.275.800

## iID K - 300mA, 240-415V, AC Type

2P	25A	A9R75225	1.258.400
2P	40A	A9R75240	1.372.800
4P	25A	A9R75425	1.793.000
4P	40A	A9R75440	1.887.600
4P	63A	A9R75463	2.293.500

## iID - 30mA, 240-415V, AC Type

2P	25A	A9R71225	1.227.600
2P	40A	A9R71240	1.292.500
2P	63A	A9R71263	2.206.600
2P	100A	A9R11291	3.632.200
4P	40A	A9R71440	2.075.700
4P	63A	A9R71463	3.527.700

## iID - 100mA, 240-415V, AC Type

2P	40A	A9R12240	1.294.700
2P	63A	A9R12263	1.764.400
2P	100A	A9R12291	2.905.100
4P	40A	A9R12440	1.743.500
4P	63A	A9R12463	2.822.600

## iID - 300mA, 240-415V, AC Type

2P	25A	A9R74225	1.355.200
2P	40A	A9R74240	1.479.500
2P	63A	A9R74263	1.543.300
4P	40A	A9R74440	2.032.800
4P	63A	A9R74463	2.469.500
4P	100A	A9R14491	4.067.800

## iID - 300[S]mA, 415V, AC Type

4P	100A	A9R15491	5.694.700
----	------	----------	-----------

## RCBO - 1P+N, 6kA, 30mA

Dòng điện	Mã hàng	Đơn giá (VNĐ)
6A	A9D31606	1.741.300
10A	A9D31610	1.672.000
16A	A9D31616	1.672.000
20A	A9D31620	1.776.500
25A	A9D31625	1.932.700
32A	A9D31632	1.932.700
40A	A9D31640	1.969.000

## RCBO - 1P+N, 6kA, 300mA

6A	A9D41606	1.741.300
10A	A9D41610	1.672.000
16A	A9D41616	1.672.000
20A	A9D41620	1.776.500
25A	A9D41625	1.932.700
32A	A9D41632	1.932.700
40A	A9D41640	1.969.000



Bảo vệ an toàn với cầu dao chống dòng rò 30mA



Theo tiêu chuẩn quốc tế IEC và ISO9001

Giá trên đã bao gồm VAT

# ACTI9 CONTACTOR ICT & RỜ-LE

ICT 25A 1P



ICT 25A 3P



iTL 2P



Acti9 Contactor ICT

Rờ-le điều khiển bằng tín hiệu xung

## Contactor ICT, 1P, điện áp cuộn dây 230/240VAC

Loại	Dòng điện (A)	Width in mod. of 9mm	Mã hàng	Đơn giá (VNĐ)
1NO	25	2	A9C20731	669.900

## Contactor ICT, 2P, điện áp cuộn dây 24VAC

2NO	25	2	A9C20132	878.900
2NO	63	4	A9C20162	2.109.800

## Contactor ICT, 2P, điện áp cuộn dây 230/240VAC

1NO+1NC	16	2	A9C22715	778.800
2NO	16	2	A9C22712	741.400
2NO	25	2	A9C20732	1.019.700
2NC	25	2	A9C20736	841.500
2NO	40	4	A9C20842	1.223.200
2NO	63	4	A9C20862	1.834.800
2NO	100	6	A9C20882	4.969.800

## Contactor ICT, 3P, điện áp cuộn dây 230/240VAC

3NO	25	4	A9C20833	917.400
3NO	40	6	A9C20843	1.467.400
3NO	63	6	A9C20863	2.202.200

## Contactor ICT, 4P, điện áp cuộn dây 24VAC

4NO	25	4	A9C20134	1.230.900
4NC	25	4	A9C20137	1.405.800
4NO	63	6	A9C20164	2.953.500
4NC	63	6	A9C20167	3.375.900

## Contactor ICT, 4P, điện áp cuộn dây 230/240VAC

4NO	25	4	A9C20834	1.070.300
4NC	25	4	A9C20837	1.223.200
2NO+2NC	25	4	A9C20838	1.146.200
4NO	40	6	A9C20844	1.628.000
4NC	40	6	A9C20847	1.956.900
4NO	63	6	A9C20864	2.568.500
4NC	63	6	A9C20867	2.935.900
2NO+2NC	63	6	A9C20868	2.752.200
4NO	100	12	A9C20884	6.956.400

Giá trên đã bao gồm VAT

## Phụ kiện của ICT - tấm cách giữa 2 contactor (lotsize: 5 cái)

Width in mod. of 9mm	Mã hàng	Đơn giá (VNĐ)
1	A9A27062	332.200

## Rờ-le Acti9 điều khiển bằng tín hiệu xung, iTL, ON-OFF switch

Loại	Dòng điện (A)	Số cực	Mã hàng	Đơn giá (VNĐ)
1NO	16	1P	A9C30811	387.200
2NO	16	2P	A9C30812	639.100
1NO	32	1P	A9C30831	774.400

## Rờ-le Acti 9 điều khiển bằng tín hiệu xung, iTLI, changeover switch

Loại	Dòng điện (A)	Số cực	Mã hàng	Đơn giá (VNĐ)
1NO + 1NC	16	1P	A9C30815	863.500

## Mô-đun mở rộng cho Acti 9 iTL và iTLI

16	2P	A9C32816	969.100
32	1P	A9C32836	774.400

## Rờ-le Acti 9 điều khiển bằng tín hiệu xung, iTLc/iTLs

iTLc	16	1P	A9C33811	1.065.900
iTLs	16	1P	A9C32811	774.400

Phải sử dụng spacer giữa các contactor khi contactor được sử dụng trong tủ có nhiệt độ từ 50° và 60°C

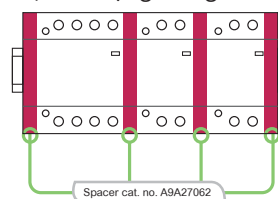

Ứng dụng Industrial: IEC 60947.4 Domestic IEC 61095

Motor AC3 AC7b

Heating AC1 AC7a

Lighting AC5a and b AC5a and b

# CÁCH LỰA CHỌN THIẾT BỊ CHỐNG SÉT LAN TRUYỀN

## Các loại chống sét lan truyền:

- Loại 1 ( T1 ) : lựa chọn khi có lắp LPS
  - Loại 2 ( T2 ) : khi không có LPS
  - Loại 3 ( T3 ) : dùng khi đã lắp T2.
- Nếu như khoảng cách từ T2 đến ổ cắm dài hơn 30m tính theo độ dài dây dẫn

## Bạn lựa chọn loại chống sét nào?

	Không lắp LPS*	Có lắp LPS*
Khoảng cách tải < 30m	Chống sét lan truyền loại 2 	Chống sét lan truyền loại 1&2 
Khoảng cách tải > 30m	Chống sét lan truyền loại 2&3 	Chống sét lan truyền loại 1, 2&3 

## Quy tắc 30m trong việc lắp đặt chống sét lan truyền

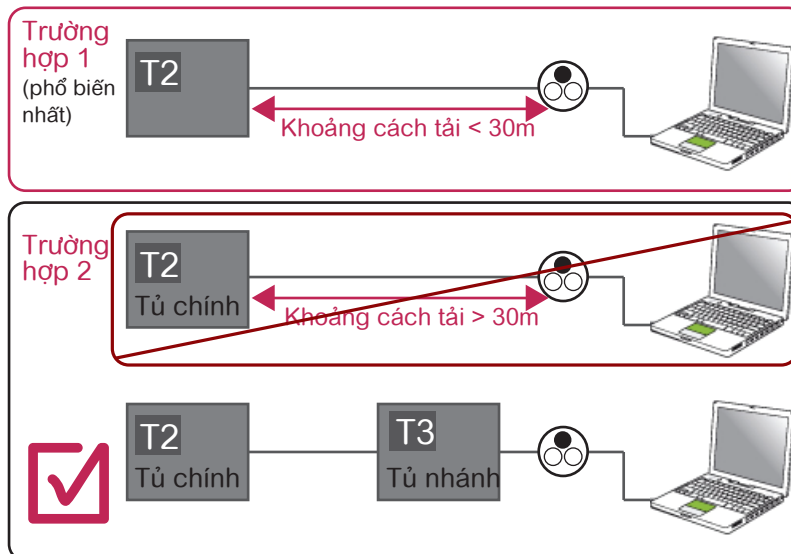

\* T2 = chống sét lan truyền loại 2, T3 = chống sét lan truyền loại 3

\* LPS: bảo vệ chống sét cho mạng điện (kim thu sét, dây thu sét, lồng thu sét)

# ACTI9 SPD

iPRF1 - 1P+N



iPRD - 1P



iPF K - 1P+N



Thiết bị chống sét lan truyền

## Thiết bị chống sét lan truyền Acti 9 - iPRF1, loại 1 + 2

Số cực	Iimp (kA) (10/350μs)	I <sub>max</sub> (kA) (8/20μs)	Mã hàng	Đơn giá (VNĐ)
1P+N	12.5/50 N/PE	50kA	A9L16632	10.990.100
3P	12.5	50kA	A9L16633	16.281.100
3P+N	12.5/50 N/PE	50kA	A9L16634	20.352.200

## Thiết bị chống sét lan truyền Acti 9 - iPRD, loại 2, 1P, 1P+N, 3P+N, drawout

Số cực	I <sub>max</sub> (kA) (8/20μs)	Mã hàng	Đơn giá (VNĐ)
<b>iPRD loại 2, 1P/1P+N, 230V, Draw-out</b>			
1P	8kA	A9L08100	1.641.200
1P	20kA	A9L20100	1.758.900
1P	40kA	A9L40100	1.876.600
1P	65kA	A9L65101	2.311.100
1P+N	8kA	A9L08500	2.461.800
1P+N	20kA	A9L20500	2.931.500
1P+N	40kA	A9L40500	3.107.500
1P+N	65kA	A9L65501	4.065.600
<b>iPRD loại 2, 3P+N, 400V, Draw-out</b>			
3P+N	20kA	A9L20600	5.863.000
3P+N	40kA	A9L40600	6.741.900
3P+N	65kA	A9L65601	8.151.000

## Thiết bị chống sét lan truyền Acti 9 - iPF K, loại 2, 1P, 1P+N & 3P+N, Fixed

Số cực	I <sub>max</sub> (kA) (8/20μs)	Mã hàng	Đơn giá (VNĐ)
<b>iPF K loại 2, 1P, 230V, Fixed</b>			
1P	20kA	A9L15691	1.613.700
1P	40kA	A9L15686	1.721.500
<b>iPF K loại 2, 1P+N, 230V, Fixed</b>			
1P+N	20kA	A9L15692	2.689.500
1P+N	40kA	A9L15687	2.851.200
<b>iPF K loại 2, 3P+N, 400V, Fixed</b>			
3P+N	20kA	A9L15693	5.379.000
3P+N	40kA	A9L15688	6.454.800
3P+N	65kA	A9L15586	5.401.000

★ Giá trên đã bao gồm VAT



## Molded Case Circuit Breaker (MCCB) EasyPact EZC100

- Phù hợp với tiêu chuẩn IEC 60947-2, JIS C 8201, NEMA AB1
- Dòng cắt ngắn mạch tại 415V: 7.5, 10, 15, 30kA
- Bảo vệ theo nguyên lý từ nhiệt
- Dòng điện định mức từ 15 đến 100A

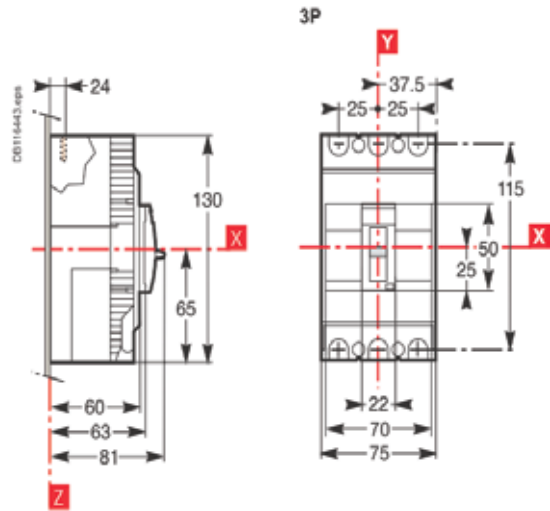

### EasyPact EZC100, 3P Type B , Icu=7.5kA / 415V

Dòng điện	Mã hàng	Đơn giá (VNĐ)
15A	EZC100B3015	1.460.800
20A	EZC100B3020	1.460.800
25A	EZC100B3025	1.460.800
30A	EZC100B3030	1.460.800
40A	EZC100B3040	1.460.800
50A	EZC100B3050	1.460.800
60A	EZC100B3060	1.554.300
75A	-	-
80A	-	-
100A	-	-

### EasyPact EZC100, 3P, Type F , Icu=10kA / 415V

Dòng điện	Mã hàng	Đơn giá (VNĐ)
15A	EZC100F3015	1.522.400
20A	EZC100F3020	1.522.400
25A	EZC100F3025	1.522.400
30A	EZC100F3030	1.522.400
40A	EZC100F3040	1.522.400
50A	EZC100F3050	1.522.400
60A	EZC100F3060	1.684.100
75A	EZC100F3075	1.684.100
80A	EZC100F3080	1.684.100
100A	EZC100F3100	1.841.400

### EasyPact EZC100, 3P, Type N , Icu=15kA / 415V

Dòng điện	Mã hàng	Đơn giá (VNĐ)
15A	EZC100N3015	2.002.000
20A	EZC100N3020	2.002.000
25A	EZC100N3025	2.002.000
30A	EZC100N3030	2.002.000
40A	EZC100N3040	2.002.000
50A	EZC100N3050	2.002.000
60A	EZC100N3060	2.189.000
75A	EZC100N3075	2.189.000
80A	EZC100N3080	2.189.000
100A	EZC100N3100	2.189.000

### EasyPact EZC100, 3P, Type H , Icu=30kA / 415V

Dòng điện	Mã hàng	Đơn giá (VNĐ)
15A	EZC100H3015	2.542.100
20A	EZC100H3020	2.542.100
25A	EZC100H3025	2.542.100
30A	EZC100H3030	2.542.100
40A	EZC100H3040	2.542.100
50A	EZC100H3050	2.542.100
60A	EZC100H3060	2.794.000
75A	EZC100H3075	2.794.000
80A	EZC100H3080	2.794.000
100A	EZC100H3100	2.794.000

Giá trên đã bao gồm VAT

## Molded Case Circuit Breaker (MCCB) EasyPact EZC250 & EZC400/630



- Phù hợp với tiêu chuẩn IEC 60947-2, JIS C 8201, NEMA AB1
- Dòng cắt ngắn mạch tại 415V: 18, 25, 36, 50kA
- Bảo vệ theo nguyên lý từ nhiệt
- Dòng điện định mức từ 100-600A

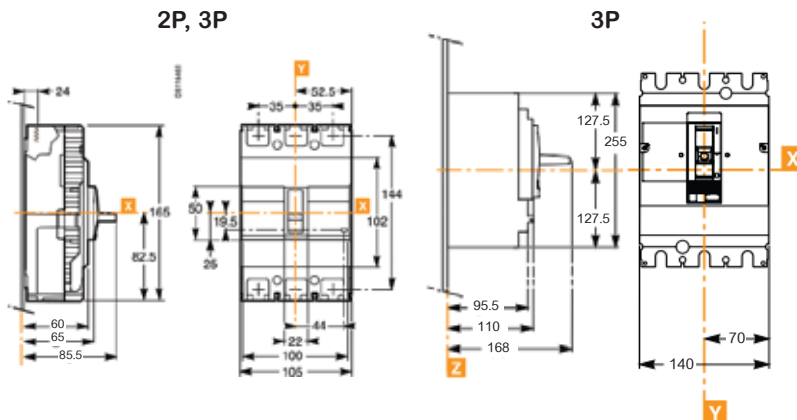

Kích thước EZC250

Kích thước EZC400/630

Dòng điện Mã hàng Đơn giá (VNĐ)

### EasyPact EZC250, 3P, Type F , Icu=18kA / 415V

100A	EZC250F3100	3.390.200
125A	EZC250F3125	3.626.700
150A	EZC250F3150	4.428.600
160A	EZC250F3160	4.428.600
175A	EZC250F3175	4.677.200
200A	EZC250F3200	5.085.300
225A	EZC250F3225	5.085.300
250A	EZC250F3250	5.085.300

Dòng điện Mã hàng Đơn giá (VNĐ)

### EasyPact EZC250, 3P Type N , Icu=25kA / 415V

100A	EZC250N3100	3.534.300
125A	EZC250N3125	3.982.000
150A	EZC250N3150	4.859.800
160A	EZC250N3160	4.859.800
175A	EZC250N3175	5.041.300
200A	EZC250N3200	5.738.700
225A	EZC250N3225	5.738.700
250A	EZC250N3250	5.738.700

### EasyPact EZC250, 3P, Type H , Icu=36kA / 415V

63A	-	
80A	-	
100A	EZC250H3100	3.626.700
125A	EZC250H3125	4.303.200
150A	EZC250H3150	5.276.700
160A	EZC250H3160	5.276.700
175A	EZC250H3175	6.370.100
200A	EZC250H3200	6.370.100
225A	EZC250H3225	6.370.100
250A	EZC250H3250	6.370.100

### EasyPact EZC250, 4P, Type N , Icu=25kA / 415V

63A	EZC250N4063	4.581.500
80A	EZC250N4080	4.581.500
100A	EZC250N4100	4.581.500
125A	EZC250N4125	5.747.500
150A	EZC250N4150	6.897.000
160A	EZC250N4160	6.897.000
175A	EZC250N4175	7.472.300
200A	EZC250N4200	7.610.900
225A	EZC250N4225	7.610.900
250A	EZC250N4250	7.610.900

### EasyPact EZC400/630, 3P type N, Icu=36kA/415V

320	EZC400N3320N	7.529.500
350	EZC400N3350N	7.755.000
400	EZC400N3400N	7.755.000
400	EZC630N3400N	9.168.500
500	EZC630N3500N	9.168.500
600	EZC630N3600N	9.168.500

### EasyPact EZC400/630, 4P type N, Icu=36kA/415V

320	EZC400N4320N	8.701.000
350	EZC400N4350N	8.875.900
400	EZC400N4400N	9.689.900
400	EZC630N4400N	12.834.800
500	EZC630N4500N	12.834.800
600	EZC630N4600N	12.834.800

### EasyPact EZC400/630, 3P type H, Icu=50kA/415V

320	EZC400H3320N	8.306.100
350	EZC400H3350N	8.306.100
400	EZC400H3400N	8.306.100
400	EZC630H3400N	10.268.500
500	EZC630H3500N	10.268.500
600	EZC630H3600N	10.268.500

### EasyPact EZC400/630, 4P type H, Icu=50kA/415V

320	EZC400H4320N	9.310.400
350	EZC400H4350N	9.496.300
400	EZC400H4400N	10.368.600
400	EZC630H4400N	13.733.500
500	EZC630H4500N	13.733.500
600	EZC630H4600N	13.733.500

Giá trên đã bao gồm VAT



## Earth Leakage Circuit Breaker (ELCB) Easypact EZCV250

- Bảo vệ quá tải, ngắn mạch và chống rò
- Dòng rò có thể chỉnh được: 0.1/0.3/0.5/1A
- Dòng điện định mức từ 63-250A

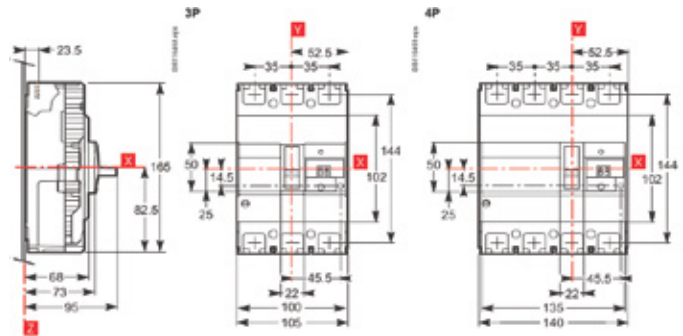

### EasyPact EZCV250, 3P type N, Icu=25kA/ 415VAC Độ nhạy chỉnh định từ 0.1 đến 1A

Dòng điện	Mã hàng	Đơn giá (VNĐ)
63	EZCV250N3063	8.307.200
80	EZCV250N3080	8.307.200
100	EZCV250N3100	8.307.200
125	EZCV250N3125	8.697.700
150	EZCV250N3150	10.167.300
160	EZCV250N3160	10.167.300
175	EZCV250N3175	11.015.400
200	EZCV250N3200	11.995.500
225	EZCV250N3225	11.995.500
250	EZCV250N3250	11.995.500

### EasyPact EZCV250, 4P type N, Icu=25kA/ 415VAC Độ nhạy chỉnh định từ 0.1 đến 1A

Dòng điện	Mã hàng	Đơn giá (VNĐ)
63	EZCV250N4063	10.629.300
80	EZCV250N4080	10.629.300
100	EZCV250N4100	10.629.300
125	EZCV250N4125	12.289.200
150	EZCV250N4150	13.990.900
160	EZCV250N4160	13.990.900
175	EZCV250N4175	16.226.100
200	EZCV250N4200	17.719.900
225	EZCV250N4225	17.719.900
250	EZCV250N4250	17.719.900

### EasyPact EZCV250, 3P type H Icu=36kA/ 415VAC Độ nhạy chỉnh định từ 0.1 đến 1A

Dòng điện	Mã hàng	Đơn giá (VNĐ)
63	EZCV250H3063	9.242.200
80	EZCV250H3080	9.242.200
100	EZCV250H3100	9.242.200
125	EZCV250H3125	10.755.800
150	EZCV250H3150	12.773.200
160	EZCV250H3160	12.773.200
175	EZCV250H3175	15.787.200
200	EZCV250H3200	15.787.200
225	EZCV250H3225	15.787.200
250	EZCV250H3250	15.787.200

### EasyPact EZCV250, 4P type H, Icu=36kA/ 415VAC Độ nhạy chỉnh định từ 0.1 đến 1A

Dòng điện	Mã hàng	Đơn giá (VNĐ)
63	EZCV250H4063	11.554.400
80	EZCV250H4080	11.554.400
100	EZCV250H4100	11.554.400
125	EZCV250H4125	13.444.200
150	EZCV250H4150	15.123.900
160	EZCV250H4160	15.123.900
175	EZCV250H4175	19.669.100
200	EZCV250H4200	19.669.100
225	EZCV250H4225	19.669.100
250	EZCV250H4250	19.669.100

Giá trên đã bao gồm VAT



**Molded Case Circuit Breaker (MCCB)  
EasyPact CVS100-630A**

- Phù hợp với tiêu chuẩn IEC 947-2
- Trip unit có thể chỉnh định được từ 0.7 đến 1 (loại từ nhiệt TMD)
- Dòng định mức từ 16A đến 600A
- Ics = 100% Icu
- Dùng chung một số phụ kiện với Compact NSX

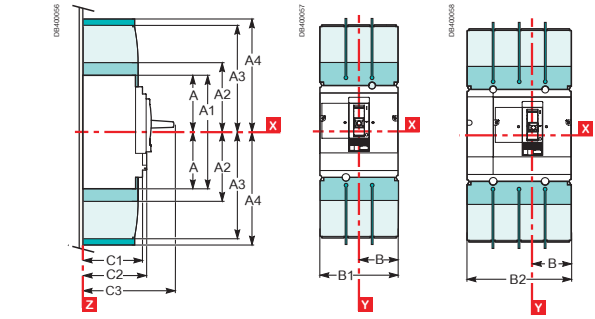

Type	A	A1	A2	A3	A4	B	B1	B2	C1	C2	C3
CVS100/160/250	60.5	161	94	145	178.5	52.5	105	140	81	86	126
CVS400/630	127.5	255	142.5	200	237	70	140	185	95.5	110	168

**EasyPact CVS100/250, 3P, Type B, Icu=25kA / 415V**

Loại	Dòng điện	Mã hàng	Đơn giá (VNĐ)
CVS100B	16	LV510300	2.558.600
	25	LV510301	2.558.600
	32	LV510302	2.558.600
	40	LV510303	2.558.600
	50	LV510304	2.558.600
	63	LV510305	2.558.600
	80	LV510306	2.586.100
CVS160B	100	LV510307	2.586.100
	125	LV516302	3.270.300
CVS250B	160	LV516303	4.156.900
	200	LV525302	4.856.500
	250	LV525303	5.446.100

**EasyPact CVS100/250, 4P, Type B, Icu=25kA / 415V**

Loại	Dòng điện	Mã hàng	Đơn giá (VNĐ)
CVS100B	16	LV510310	3.418.800
	25	LV510311	3.418.800
	32	LV510312	3.418.800
	40	LV510313	3.418.800
	50	LV510314	3.418.800
	63	LV510315	3.418.800
	80	LV510316	3.615.700
CVS160B	100	LV510317	3.615.700
	125	LV516312	4.919.200
CVS250B	160	LV516313	5.597.900
	200	LV525312	6.718.800
	250	LV525313	7.616.400

**EasyPact CVS100/630, 3P, Type F, Icu=36kA / 415V**

Loại	Dòng điện	Mã hàng	Đơn giá (VNĐ)
CVS100F	16	LV510330	2.656.500
	25	LV510331	2.656.500
	32	LV510332	2.656.500
	40	LV510333	2.656.500
	50	LV510334	2.656.500
	63	LV510335	2.656.500
	80	LV510336	2.755.500
CVS160F	100	LV510337	2.755.500
	125	LV516332	3.542.000
CVS250F	160	LV516333	4.475.900
	200	LV525332	5.484.600
CVS400F	250	LV525333	6.127.000
	320	LV540305	9.346.700
CVS630F	400	LV540306	9.838.400
	500	LV563305	12.789.700
	600	LV563306	14.757.600

**EasyPact CVS100/630, 4P, Type F, Icu=36kA / 415V**

Loại	Dòng điện	Mã hàng	Đơn giá (VNĐ)
CVS100F	16	LV510340	3.689.400
	25	LV510341	3.689.400
	32	LV510342	3.689.400
	40	LV510343	3.689.400
	50	LV510344	3.689.400
	63	LV510345	3.689.400
	80	LV510346	3.935.800
CVS160F	100	LV510347	3.935.800
	125	LV516342	5.173.300
CVS250F	160	LV516343	6.085.200
	200	LV525342	7.636.200
CVS400F	250	LV525343	8.653.700
	320	LV540308	10.821.800
CVS630F	400	LV540309	12.052.700
	500	LV563308	15.987.400
	600	LV563309	16.971.900

**EasyPact CVS400/630, 3P, Type N, Icu=50kA / 415V**

Loại	Dòng điện	Mã hàng	Đơn giá (VNĐ)
CVS400N	320	LV540315	10.330.100
	400	LV540316	11.068.200
CVS630N	500	LV563315	14.757.600
	600	LV563316	15.864.200

**EasyPact CVS400/630, 4P, Type N, Icu=50kA / 415V**

Loại	Dòng điện	Mã hàng	Đơn giá (VNĐ)
CVS400N	320	LV540318	13.036.100
	400	LV540319	13.774.200
CVS630N	500	LV563318	17.217.200
	600	LV563319	18.693.400

Giá trên đã bao gồm VAT

# CB BẢO VỆ ĐỘNG CƠ LOẠI TỪ VÀ TỪ NHIỆT - TESYS

## CB bảo vệ động cơ loại từ và nhiệt - GV2ME và GV2P



- Bảo vệ ngắn mạch
- Phải dùng phối hợp với rơle nhiệt bảo vệ động cơ
- Chỉ thị trạng thái ON-TRIP-OFF

## CB bảo vệ động cơ loại từ GV2LE và GV2L



- Tích hợp rơle nhiệt bảo vệ quá tải, ngắn mạch và bảo vệ mất pha
- Chỉ thị trạng thái ON-TRIP-OFF

Kw 400/415V    Dải cài đặt dòng điện bảo vệ nhiệt (A)    Dòng điện bảo vệ từ (A)    Mã hàng    Đơn giá (VNĐ)

Kw 400/415V    Dòng điện bảo vệ từ (A)    Dòng điện bảo vệ từ (A)    Mã hàng    Đơn giá (VNĐ)

### CB Bảo vệ động cơ loại từ nhiệt GV2ME

Kw	Dải cài đặt dòng điện bảo vệ nhiệt (A)	Dòng điện bảo vệ từ (A)	Mã hàng	Đơn giá (VNĐ)
-	0.1...0.16	1.5	GV2ME01	1.068.100
0.06	0.16...0.25	2.4	GV2ME02	1.068.100
0.09	0.25...0.40	5	GV2ME03	1.068.100
0.12	0.40...0.63	8	GV2ME04	1.068.100
0.18	0.40...0.63	8	GV2ME04	1.068.100
0.25	0.63...1	13	GV2ME05	1.109.900
0.37	1...1.6	22.5	GV2ME06	1.156.100
0.55	1...1.6	22.5	GV2ME06	1.156.100
0.75	1.6...2.5	33.5	GV2ME07	1.156.100
1.1	2.5...4	51	GV2ME08	1.156.100
1.5	2.5...4	51	GV2ME08	1.156.100
2.2	4...6.3	78	GV2ME10	1.156.100
3	6...10	138	GV2ME14	1.265.000
4	6...10	138	GV2ME14	1.265.000
5.5	9...14	170	GV2ME16	1.336.500
7.5	13...18	223	GV2ME20	1.336.500
9	17...23	327	GV2ME21	1.336.500
11	20...25	327	GV2ME22	1.336.500
15	24...32	416	GV2ME32	1.336.500

### CB Bảo vệ động cơ loại từ GV2LE

Kw	Dòng điện bảo vệ từ (A)	Dòng điện bảo vệ từ (A)	Mã hàng	Đơn giá (VNĐ)
0.06	0.4	5	GV2LE03	1.016.400
0.09	0.4	5	GV2LE03	1.016.400
0.12	0.63	8	GV2LE04	1.016.400
0.18	0.63	8	GV2LE04	1.016.400
0.25	1	13	GV2LE05	1.054.900
0.37	1	13	GV2LE05	1.054.900
0.55	1.6	22.5	GV2LE06	1.098.900
0.75	2.5	33.5	GV2LE07	1.098.900
1.1	4	51	GV2LE08	1.098.900
1.5	4	51	GV2LE08	1.098.900
2.2	6.3	78	GV2LE10	1.098.900
3	10	138	GV2LE14	1.201.200
4	10	138	GV2LE14	1.201.200
5.5	14	170	GV2LE16	1.270.500
7.5	18	223	GV2LE20	1.270.500
9	25	327	GV2LE22	1.270.500
11	25	327	GV2LE22	1.270.500
15	32	416	GV2LE32	1.270.500

### CB Bảo vệ động cơ loại từ nhiệt GV2P

Kw	Dải cài đặt dòng điện bảo vệ nhiệt (A)	Dòng điện bảo vệ từ (A)	Mã hàng	Đơn giá (VNĐ)
-	0.1...0.16	1.5	GV2P01	1.336.500
0.06	0.16...0.25	2.4	GV2P02	1.336.500
0.09	0.25...0.40	5	GV2P03	1.336.500
0.12	0.40...0.63	8	GV2P04	1.336.500
0.18	0.40...0.63	8	GV2P04	1.336.500
0.25	0.63...1	13	GV2P05	1.387.100
0.37	1...1.6	22.5	GV2P06	1.444.300
0.55	1...1.6	22.5	GV2P06	1.444.300
0.75	1.6...2.5	33.5	GV2P07	1.444.300
1.1	2.5...4	51	GV2P08	1.444.300
2.2	4...6.3	78	GV2P10	1.444.300
3	6...10	138	GV2P14	1.580.700
5.5	9...14	170	GV2P16	1.670.900
7.5	13...18	223	GV2P20	1.670.900
9	17...23	327	GV2P21	1.670.900
11	20...25	327	GV2P22	1.670.900
15	24...32	416	GV2P32	1.670.900

### CB Bảo vệ động cơ loại từ GV2L

Kw	Dòng điện bảo vệ từ (A)	Dòng điện bảo vệ từ (A)	Mã hàng	Đơn giá (VNĐ)
0.06	0.4	5	GV2L03	1.269.400
0.09	0.4	5	GV2L03	1.269.400
0.12	0.63	8	GV2L04	1.269.400
0.18	0.63	8	GV2L04	1.269.400
0.25	1	13	GV2L05	1.318.900
0.37	1	13	GV2L05	1.318.900
0.55	1.6	22.5	GV2L06	1.371.700
0.75	2.5	33.5	GV2L07	1.371.700
1.1	4	51	GV2L08	1.371.700
1.5	4	51	GV2L08	1.371.700
2.2	6.3	78	GV2L10	1.371.700
3	10	138	GV2L14	1.503.700
4	10	138	GV2L14	1.503.700
5.5	14	170	GV2L16	1.586.200
7.5	18	223	GV2L20	1.586.200
9	25	327	GV2L22	1.586.200
11	25	327	GV2L22	1.586.200
15	32	416	GV2L32	1.586.200

Giá trên đã bao gồm VAT

# KHỞ ĐỘNG TỬ TESYS D 9-150A

- Dùng điều khiển động cơ lên đến 75kW, loại AC1, A
- Điện áp điều khiển cho cuộn dây: AC, DC, LC
- Tích hợp 2 tiếp điểm phụ, 1NO, 1NC
- Độ bền cơ khí và độ bền điện cao



Kw 380V 400V	Dòng định mức AC-3	Tiếp điểm phụ	Mã hàng	Đơn giá (VNĐ)	
		N/O	N/C		
4	9	1	1	LC1D09●●	442.200
5	12	1	1	LC1D12●●	529.100
7.5	18	1	1	LC1D18●●	706.200
11	25	1	1	LC1D25●●	987.800
15	32	1	1	LC1D32●●	1.233.100
18.5	38	1	1	LC1D38●●	1.449.800
18.5	40	1	1	LC1D40A●●	2.205.500
22	50	1	1	LC1D50A●●	2.588.300
30	65	1	1	LC1D65A●●	3.259.300
37	80	1	1	LC1D80●●	4.078.800
45	95	1	1	LC1D95●●	5.074.300
55	115	1	1	LC1D115●●	6.888.200
75	150	1	1	LC1D150●●	8.698.800

Kw 380V 400V	Dòng định mức AC-3	Tiếp điểm phụ	Mã hàng	Đơn giá (VNĐ)	
4	9	1	1	LC1D09●●	748.000
5	12	1	1	LC1D12●●	899.800
7.5	18	1	1	LC1D18●●	1.197.900
11	25	1	1	LC1D25●●	1.197.900
15	32	1	1	LC1D32●●	2.093.300
18.5	38	1	1	LC1D38●●	2.465.100
18.5	40	1	1	LC1D40A●●	3.748.800
22	50	1	1	LC1D50A●●	4.400.000
30	65	1	1	LC1D65A●●	5.540.700
37	80	1	1	LC1D80●●	6.933.300
45	95	1	1	LC1D95●●	8.625.100
55	115	1	1	LC1D115●●	11.706.200
75	150	1	1	LC1D150●●	14.787.300

## Khởi động tử với cuộn dây điều khiển loại DC-LC tiết kiệm năng lượng

Giá trên đã bao gồm VAT

	N/O	N/C			
4	9	1	1	LC1D09●●	800.800
5	12	1	1	LC1D12●●	962.500
7.5	18	1	1	LC1D18●●	1.281.500
11	25	1	1	LC1D25●●	1.794.100
15	32	1	1	LC1D32●●	2.241.800
18.5	38	1	1	LC1D38●●	2.637.800

Standard control circuit voltages													
~ supply													
Volts	24	42	48	110	115	220	230	240	380	400	415	440	500
Contactors LC1-D09...D150 (coils D115 and D150 with intergral suppression deviece fitted as standard)													
50/60 Hz	B7	D7	E7	F7	-	M7	P7	U7	Q7	-	N7	R7	-
Contactors LC1-D80...D115													
50 Hz	B5	D5	E5	F5	FE5	M5	P5	U5	Q5	V5	N5	R5	S5
60 Hz	B6	-	E6	F6	-	M6	-	U6	Q6	-	-	R6	-
∩ supply													
Volts	12	24	36	48	60	72	110	125	220	250	440		
Contactors LC1-D09...D65A(coils with intergral suppression deviece fitted as standard)													
U 0.75...1.25Uc	JD	BD	-	ED	ND	-	FD	GD	MD	-	RD		
Contactors LC1-D80...D95													
U 0.85...1.1Uc	JD	BD	CD	ED	ND	SD	FD	GD	MD	UD	RD		
U 0.75...1.2 Uc	JW	BW	CW	EW	-	SW	FW	-	MW	-	-		
Contactors LC1-D115 and D150(coils with intergral suppression deviece fitted as standard)													
U 0.75...1.2 Uc	-	BD	-	ED	ND	SD	FD	GD	MD	UD	RD		
Low consumption													
Contactors LC1-D09...D38(coils with intergral suppression deviece fitted as standard)													
Volts ∩	5	12	20	24	48	110	250						
U 0.7...1.25 Uc	AL	JL	ZL	BL	EL	FL	ML	UL					

# RELAY NHIỆT TESYS LOẠI D



- Tương thích cho lắp đặt với khởi động từ Tesys
- Dùng cho bảo vệ động cơ và bảo vệ mất pha
- Reset tự động hoặc bằng tay, chỉ thị TRIP

Class 10 (1) với liên kết Everlink, đầu kết nối bắt vít BTR

Dãi cài đặt của Rờ le	Sử dụng với contactor LC1D	Mã hàng	Đơn giá (VNĐ)
<b>Class 10A (1) với đầu kết nối bắt vít</b>			
0.10...0.16	D09...D38	LRD01	466.400
0.16...0.25	D09...D38	LRD02	466.400
0.25...0.40	D09...D38	LRD03	466.400
0.40...0.63	D09...D38	LRD04	466.400
0.63...1	D09...D38	LRD05	466.400
1...1.6	D09...D38	LRD06	466.400
1.6...2.5	D09...D38	LRD07	466.400
2.5...4	D09...D38	LRD08	466.400
4...6	D09...D38	LRD10	466.400
5.5...8	D09...D38	LRD12	466.400
7...10	D09...D38	LRD14	466.400
9...13	D12...D38	LRD16	466.400
12...18	D18...D38	LRD21	512.600
16...24	D25...D38	LRD22	534.600
23...32	D25...D38	LRD32	695.200
30...38	D32 and D38	LRD35	702.900

Dãi cài đặt của Rờ le	Sử dụng với contactor LC1D	Mã hàng	Đơn giá (VNĐ)
<b>Class 10 A(1) với liên kết Everlink, đầu kết nối bắt vít BTR</b>			
9...13	D40A...D65A	LRD313	1.617.000
12...18	D40A...D65A	LRD318	1.669.800
17...25	D40A...D65A	LRD325	1.722.600
23...32	D40A...D65A	LRD332	1.892.000
30...40	D40A...D65A	LRD340	1.795.200
37...50	D40A...D65A	LRD350	2.117.500
48...65	D40A and D65A	LRD365	2.206.600

Dãi cài đặt của Rờ le	Sử dụng với contactor LC1D	Mã hàng	Đơn giá (VNĐ)
<b>Class 10 A(1) với đầu kết nối bắt vít</b>			
55...70	D80 and D95	LRD3361	2.264.900
63...80	D80 and D95	LRD3363	2.654.300
80...104	D80 and D95	LRD3365	2.862.200
80...104	D115...D150	LRD4365	4.064.500
95...120	D115...D150	LRD4367	4.470.400
110...140	D150	LRD4369	4.592.500

(1) Tiêu chuẩn IEC 947-4-1 chỉ định thời gian trip khi dòng điện đi qua rờ-le bằng 7.2 lần dòng điện cài đặt IR Class 10A : từ 2 đến 10 giây.

Giá trên đã bao gồm VAT

# KHỞ ĐỘNG TỪ EASYPACT TVS

## Khởi động từ Easycompact TVS



LC1E65

LC1E120

LC1E300

- Dòng điện định mức từ 6 đến 630A, AC3
- Điện áp điều khiển: AC

## Rơ-le nhiệt Easycompact TVS



LRE00

LRE300

LRE480

- Tương thích cho lắp đặt với khởi động từ Easycompact TVS
- Dùng cho bảo vệ động cơ

KW 380V 400V    Dòng định mức AC-3    Tiếp điểm phụ    Mã hàng    Đơn giá (VNĐ)

### Khởi động từ có cấu đầu nối bằng ốc vít

KW	Dòng định mức AC-3	Tiếp điểm phụ		Mã hàng	Đơn giá (VNĐ)
		N/O	N/C		
2.2	6	1	0	LC1E0610●●	236.500
2.2	6	0	1	LC1E0601●●	236.500
4	9	1	0	LC1E0910●●	271.700
4	9	0	1	LC1E0901●●	271.700
5.5	12	1	0	LC1E1210●●	308.000
5.5	12	0	1	LC1E1201●●	308.000
7.5	18	1	0	LC1E1810●●	456.500
7.5	18	0	1	LC1E1801●●	456.500
11	25	1	0	LC1E2510●●	555.500
11	25	0	1	LC1E2501●●	555.500
15	32	1	0	LC1E3210●●	816.200
15	32	0	1	LC1E3201●●	816.200
18.5	38	1	0	LC1E3810●●	958.100
18.5	38	0	1	LC1E3801●●	958.100
18.5	40	1	1	LC1E40●●	987.800
22	50	1	1	LC1E50●●	1.017.500
30	65	1	1	LC1E65●●	1.148.400
37	80	1	1	LC1E80●●	1.419.000
45	95	1	1	LC1E95●●	1.786.400
55	120	1	1	LC1E120●●	2.187.900
75	160	1	1	LC1E160●●	4.848.800

### Khởi động từ đầu nối bằng thanh đồng

90	200	0	0	LC1E200●●	5.215.100
132	250	0	0	LC1E250●●	7.508.600
160	300	0	0	LC1E300●●	8.846.200
200	400	0	0	LC1E400●●	14.569.500
250	500	0	0	LC1E500●●	26.690.400
335	630	0	0	LC1E630●●	38.273.400

### Coil voltage code

		24	48	110	220	230	240	380	415	440
LC1E06-300	50 Hz	B5	E5	F5	M5	-	U5	Q5	N5	R5
	50 Hz	B6	-	F6	M6	-	-	Q6	-	R6
LC1E06-95	50/60Hz	B7	E7	F7	M7	P7	-	Q7	-	-
LC1E06-630	50/60Hz	-	E7	F7	M7	-	U7	Q7	N7	R7

\* Vui lòng liên hệ Schneider Electric để biết giá

Dải cài đặt của Rơ le    Sử dụng với contactor LC1E    Mã hàng    Đơn giá (VNĐ)

### Rơ le nhiệt hợp bộ với khởi động từ có cấu đầu nối bằng ốc vít

0.10...0.16	E06...E38	LRE01	291.500
0.16...0.25	E06...E38	LRE02	291.500
0.25...0.40	E06...E38	LRE03	291.500
0.40...0.63	E06...E38	LRE04	291.500
0.63...1	E06...E38	LRE05	291.500
1...1.6	E06...E38	LRE06	291.500
1.6...2.5	E06...E38	LRE07	291.500
2.5...4	E06...E38	LRE08	291.500
4...6	E06...E38	LRE10	291.500
5.5...8	E09...E38	LRE12	291.500
7...10	E09...E38	LRE14	291.500
9...13	E12...E38	LRE16	291.500
12...18	E18...E38	LRE21	291.500
16...24	E25...E38	LRE22	291.500
23...32	E25...E38	LRE32	291.500
30...38	E38	LRE35	291.500
17...25	E40...E95	LRE322	564.300
23...32	E40...E95	LRE353	564.300
30...40	E40...E95	LRE355	564.300
37...50	E50...E95	LRE357	564.300
48...65	E65...E95	LRE359	564.300
55...70	E80...E95	LRE361	564.300
63...80	E80...E95	LRE363	1.689.600
80...104	E95	LRE365	1.689.600

### Rơ le nhiệt hợp bộ với khởi động từ đầu nối bằng thanh đồng

51...81	E120...E160	LRE480	1.689.600
62...99	E120...E160	LRE481	1.689.600
84...135	E120...E160	LRE482	2.590.500
124...198	E200	LRE483	2.664.200
146...234	E250...E400	LRE484	2.664.200
174...279	E250...E400	LRE485	3.841.200
208...333	E250...E400	LRE486	3.841.200
259...414	E300...E400	LRE487	4.039.200
321...513	E500	LRE488	5.425.200
394...630	E630	LRE489	6.297.500

Giá trên đã bao gồm VAT

# PHỤ KIỆN EASYPACT TVS

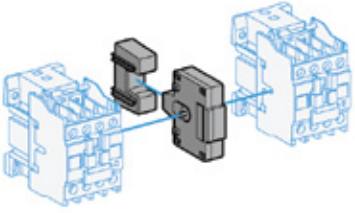

LAEM1



LAEN22



LAETSD

Khóa liên động cơ khí	Mã hàng	Đơn giá (VNĐ)
<b>Liên động cơ khí</b>		
LC1E06...E12	LAEM1	68.200
LC1E18 / E25	LAEM1	68.200
LC1E32 / E38	LAEM1	68.200
LC1E40...E65	LAEM1	68.200
LC1E80 / E95	LAEM4	154.000
LC1E120 / E160	LAEM5	617.100
LC1E200 / E250	LAEM6	619.300
LC1E300	LAEM7	871.200
LC1E400	LAEM7	871.200
LC1E500	LAEM7	871.200
LC1E630	LAEM8	1.026.300

Giá trên đã bao gồm VAT

Tiếp điểm phụ	Mã hàng	Đơn giá (VNĐ)
<b>Khởi tiếp điểm phụ gắn ở mặt trước</b>		
1 NO / 1 NC	LAEN11	69.300
2 NO	LAEN20	69.300
2 NC	LAEN02	69.300
2NO / 2 NC	LAEN22	137.500

Tiếp điểm phụ	Role thời gian loại	Khoảng cài đặt	Mã hàng	Đơn giá (VNĐ)
<b>Rờ le thời gian</b>				
1 NO / 1 NC	On-delay	1...30s	LAETSD	894.300

# NÚT NHẤN - ĐÈN BÁO - CÔNG TẮC XOAY HỘ XB7

• Dây sản phẩm kinh tế, màu sắc đa dạng

• Cấp bảo vệ: IP54

• Tuổi thọ cao



XB7NA..



XB7ND...



XB7NS8



XB7EV..



XALE 1



XALEK 1



XB7NW..



XB7NG..



XB7NS9



ZBY2101



XALE 2



XALE 3

## Nút nhấn nhả Ø 22mm

Màu	Tiếp điểm	Mã hàng	Đơn giá (VNĐ)
●	N/O	XB7NA21	68.200
●	N/O	XB7NA31	68.200
●	N/C	XB7NA42	68.200
●	N/O	XB7NA81	68.200

## Nút nhấn nhả Ø 22mm

Màu	Tiếp điểm	Mã hàng	Đơn giá (VNĐ)
●	N/O + N/C	XB7NA25	101.200
●	N/O + N/C	XB7NA35	101.200
●	N/O + N/C	XB7NA45	101.200
●	N/O + N/C	XB7NA85	101.200

## Nút nhấn có đèn LED điện áp 24Vdc

●	N/O	XB7NW33B1	177.100
●	N/O	XB7NW34B1	177.100
●	N/C	XB7NW34B2	177.100
●	N/O	XB7NW38B1	177.100

## Nút nhấn có đèn LED điện áp 230Vac

●	N/O	XB7NW33M1	229.900
●	N/O	XB7NW34M1	229.900
●	N/C	XB7NW34M2	229.900
●	N/O	XB7NW38M1	229.900

## Công tắc xoay 2 vị trí

⊖	N/O	XB7ND21	122.100
⊖	N/O + N/C	XB7ND25	129.800

## Công tắc xoay 3 vị trí

⊖	2 N/O	XB7ND33	129.800
---	-------	---------	---------

## Công tắc xoay có khóa 2 vị trí

⊖	N/O	XB7NG21	180.400
---	-----	---------	---------

## Công tắc xoay có khóa 3 vị trí

⊖	2 N/O	XB7NG33	226.600
---	-------	---------	---------

## Nút dừng khẩn cấp Ø40 xoay để mở

●	N/C	XB7NS8442	137.500
●	N/O + N/C	XB7NS8445	148.500

## Nút dừng khẩn cấp Ø40 mở bằng chìa khóa

●	2 N/C	XB7NS9444	216.700
●	N/O + N/C	XB7NS9445	234.300

## Đèn LED điện áp 24Vdc

●	XB7EV03BP	95.700
●	XB7EV04BP	95.700
●	XB7EV05BP	95.700
●	XB7EV06BP	95.700

## Đèn LED điện áp 230Vac

●	XB7EV03MP	95.700
●	XB7EV04MP	95.700
●	XB7EV05MP	95.700
●	XB7EV06MP	95.700

## Phụ Kiện

ZBY2101	11.000
---------	--------

## Hộp

Mặt xám 1 lỗ	XALE1	198.000
Mặt xám 2 lỗ	XALE2	207.900
Mặt xám 3 lỗ	XALE3	218.900

Giá trên đã bao gồm VAT





# NÚT NHẤN - ĐÈN BÁO - CÔNG TẮC XOAY HỘ XA2

## Đèn báo Ø22

	Màu	Mã hàng	Số lượng tối thiểu	Đơn giá (VND)	Mã hàng	Số lượng tối thiểu	Đơn giá (VND)	Mã hàng	Số lượng tối thiểu	Đơn giá (VND)
	 XA2EVxx3LC	Điện áp	24V AC/DC			110V AC			110V DC	
○		XA2EVB1LC	100	59.400	XA2EVF1LC	100	62.700	XA2EVFD1LC	100	62.700
●		XA2EVB3LC	100	59.400	XA2EVF3LC	100	62.700	XA2EVFD3LC	100	62.700
●		XA2EVB4LC	100	59.400	XA2EVF4LC	100	62.700	XA2EVFD4LC	100	62.700
●		XA2EVB5LC	100	59.400	XA2EVF5LC	100	62.700	XA2EVFD5LC	100	62.700
 XA2EVxx5LC	●	XA2EVB6LC	100	59.400	XA2EVF6LC	100	62.700	XA2EVFD6LC	100	62.700
	Điện áp	220V AC			220V DC			380V - 400V AC		
	○	XA2EVM1LC	100	59.400	XA2EVM1LC	100	62.700	XA2EVQ1LC	100	64.900
	●	XA2EVM3LC	100	59.400	XA2EVM3LC	100	62.700	XA2EVQ3LC	100	64.900
	●	XA2EVM4LC	100	59.400	XA2EVM4LC	100	62.700	XA2EVQ4LC	100	64.900
●	XA2EVM5LC	100	59.400	XA2EVM5LC	100	62.700	XA2EVQ5LC	100	64.900	
●	XA2EVM6LC	100	59.400	XA2EVM6LC	100	62.700	XA2EVQ6LC	100	64.900	

## Nút nhấn nhả Ø22

	Màu	Tiếp điểm	Mã hàng	Số lượng tối thiểu	Đơn giá (VND)		Màu	Tiếp điểm	Mã hàng	Số lượng tối thiểu	Đơn giá (VND)
	 XA2EA31	Không có ký hiệu					 XA2EA4342	Có ký hiệu			
○		N/O	XA2EA11	100	56.100	○		N/O	XA2EA3311	100	56.100
●		N/O	XA2EA21	100	56.100	●		N/O	XA2EA3341	100	56.100
●		N/O	XA2EA31	100	56.100	○		N/O	XA2EA3351	100	56.100
●		N/O	XA2EA51	100	56.100	●		N/C	XA2EA4322	100	56.100
●		N/O	XA2EA61	100	56.100	●		N/C	XA2EA4342	100	56.100
●	N/C	XA2EA42	100	56.100							

## Nút nhấn nhả đầu năm Ø22

Đường kính (mm)	Màu	Tiếp điểm	Mã hàng	Số lượng tối thiểu	Đơn giá (VND)
Ø40	●	N/O	XA2EC21	70	61.600
Ø40	●	N/O	XA2EC31	70	61.600
Ø40	●	N/C	XA2EC42	70	61.600
Ø40	●	N/O	XA2EC51	70	61.600
Ø60	●	N/O	XA2EC21	70	61.600



XA2EC51

## Nút nhấn giữ Ø22

Màu	Tiếp điểm	Mã hàng	Số lượng tối thiểu	Đơn giá (VND)
○	N/O	XA2EH011	100	83.600
●	N/O	XA2EH021	100	83.600
●	N/O	XA2EH031	100	83.600
●	N/C	XA2EH042	100	83.600
●	N/O	XA2EH051	100	83.600
●	N/O	XA2EH061	100	83.600



XA2EH021

## Công tắc xoay có khóa Ø22

Số vị trí	Tiếp điểm	Mã hàng	Số lượng tối thiểu	Đơn giá (VND)
<b>Tay nắm ngắn</b>				
2 vị trí	N/O	XA2EG21	100	190.300
2 vị trí	2N/O	XA2EG43	100	224.400
2 vị trí tự nhả	2N/O	XA2EG63	100	224.400
3 vị trí	2N/O	XA2EG73	100	224.400
3 vị trí	2N/O	XA2EG33	100	224.400
3 vị trí	2N/O	XA2EG03	100	224.400



XA2EG03

## Nút dừng khẩn cấp Ø22

Đường kính (mm)	Cách tác động	Tiếp điểm	Mã hàng	Số lượng tối thiểu	Đơn giá (VND)
Ø40 - red	Nhấn-kéo nhả	N/C	XA2ET42	70	194.700
Ø30 - red	Xoay nhả	N/C	XA2ES442	100	99.000
Ø40 - red	Xoay nhả	N/C	XA2ES542	70	91.300
Ø60 - red	Xoay nhả	N/C	XA2ES642	70	99.000
Ø30 - black	Xoay nhả	N/C	XA2ES422	100	99.000



XA2ET42

## Công tắc xoay Ø22

Số vị trí	Tiếp điểm	Mã hàng	Số lượng tối thiểu	Đơn giá (VND)	Số vị trí	Tiếp điểm	Mã hàng	Số lượng tối thiểu	Đơn giá (VND)
<b>Tay nắm ngắn</b>					<b>Tay nắm dài</b>				
2 vị trí - tự giữ	N/O	XA2ED21	100	80.300	2 vị trí - tự giữ	N/O	XA2EJ21	100	80.300
2 vị trí - tự giữ	N/O + N/C	XA2ED25	100	106.700	2 vị trí - tự giữ	N/O + N/C	XA2EJ25	100	106.700
3 vị trí - tự giữ	2N/O	XA2ED33	100	106.700	3 vị trí - tự giữ	2N/O	XA2EJ33	100	106.700
3 vị trí - tự nhả	2N/O	XA2ED53	100	106.700	3 vị trí - tự nhả	2N/O	XA2EJ53	100	106.700
2 vị trí - tự nhả	N/O	XA2ED41	100	80.300					



XA2ED21



XA2EJ21

## Phụ kiện

Tiếp điểm phụ	Mã hàng	Số lượng tối thiểu	Đơn giá (VND)
<b>ZA2EE101</b>			
Dùng cho nút nhấn và công tắc họ XA2			
N/O	ZA2EE101	150	25.300
N/C	ZA2EE102	150	25.300

## Nút nhấn có đèn báo Ø22

Màu	Mã hàng	Tiếp điểm	Số lượng tối thiểu	Đơn giá (VND)	Mã hàng	Tiếp điểm	Số lượng tối thiểu	Đơn giá (VND)	Mã hàng	Tiếp điểm	Số lượng tối thiểu	Đơn giá (VND)
<b>Điện áp</b>												
24V AC/DC				220V AC				380V AC				
○	XA2EW31B1	N/O	70	141.900	XA2EW31M1	N/O	70	141.900	XA2EW31Q1	N/O	70	141.900
●	XA2EW33B1	N/O	70	141.900	XA2EW33M1	N/O	70	141.900	XA2EW33Q1	N/O	70	141.900
●	XA2EW34B1	N/O	70	141.900	XA2EW34M1	N/O	70	141.900	XA2EW34Q1	N/O	70	141.900
●	XA2EW35B1	N/O	70	141.900	XA2EW35M1	N/O	70	141.900	XA2EW35Q1	N/O	70	141.900
●	XA2EW36B1	N/O	70	141.900	XA2EW36M1	N/O	70	141.900	XA2EW36Q1	N/O	70	141.900



XA2EW35B1

# RƠ LE TRUNG GIAN 2-4 C/O, 5-3A loại REXO



- Tần số đóng ngắt tối đa: 1200 lần/ giờ
- Tuổi thọ cơ khí 10 triệu lần
- Đáp ứng theo tiêu chuẩn: IEC/ EN60068-2-6, IEC/ EN60529, IEC/ EN60068-2-27

## Rơ le REXO không đèn chỉ thị - 3A

Điện áp	Tiếp điểm	Mã hàng	Đơn giá (VNĐ)
12Vdc	4 C/O	RXM4LB1JD	123.200
24Vdc	4 C/O	RXM4LB1BD	123.200
48Vdc	4 C/O	RXM4LB1ED	123.200
24Vac	4 C/O	RXM4LB1B7	128.700
120Vac	4 C/O	RXM4LB1F7	128.700
230Vac	4 C/O	RXM4LB1P7	128.700

## Rơ le REXO không đèn chỉ thị - 5A

Điện áp	Tiếp điểm	Mã hàng	Đơn giá (VNĐ)
12Vdc	2 C/O	RXM2LB1JD	113.300
24Vdc	2 C/O	RXM2LB1BD	113.300
48Vdc	2 C/O	RXM2LB1ED	113.300
24Vac	2 C/O	RXM2LB1B7	113.300
120Vac	2 C/O	RXM2LB1F7	113.300
230Vac	2 C/O	RXM2LB1P7	113.300

## Rơ le REXO có đèn chỉ thị - 3A

12Vdc	4 C/O	RXM4LB2JD	133.100
24Vdc	4 C/O	RXM4LB2BD	133.100
36Vdc	4 C/O	RXM4LB2CD	133.100
48Vdc	4 C/O	RXM4LB2ED	133.100
110Vdc	4 C/O	RXM4LB2FD	138.600
24Vac	4 C/O	RXM4LB2B7	138.600
120Vac	4 C/O	RXM4LB2F7	138.600
230Vac	4 C/O	RXM4LB2P7	138.600

## Rơ le REXO có đèn chỉ thị - 5A

12Vdc	2 C/O	RXM2LB2JD	122.100
24Vdc	2 C/O	RXM2LB2BD	122.100
36Vdc	2 C/O	RXM2LB2CD	122.100
48Vdc	2 C/O	RXM2LB2ED	122.100
110Vdc	2 C/O	RXM2LB2FD	122.100
24Vac	2 C/O	RXM2LB2B7	122.100
120Vac	2 C/O	RXM2LB2F7	122.100
230Vac	2 C/O	RXM2LB2P7	122.100

## Đế cắm rơ le REXO -

2 C/O	RXZE1M2C	58.300
4 C/O	RXZE1M4C	78.100

Tất cả mã hàng trên đều được bán theo hộp số lượng 10 cái

Giá trên đã bao gồm VAT

## ƯU ĐIỂM BỘ ĐIỀU KHIỂN TỰ BÙ



- Đo sóng hài bậc 3 đến bậc 19
- Đo giá trị kvar thực tế của từng bước tự bù
- Truyền thông Modbus RS485
- Cảnh báo các bất thường xảy ra ở tủ bù

## Bộ điều khiển tự bù

Mã hàng	Số bước	Truyền thông	Đơn giá (VNĐ)
51207	6	-	10.610.600
51213	12	-	13.289.100
VPL06N	6	Modbus	17.431.700
VPL12N	12	Modbus	22.719.400

## Tủ bù

Mã hàng	Điện áp (V)	Công suất (kvar)	Đơn giá (VNĐ)
BLRCS100A120B44	440V	10	1.828.200
BLRCS150A180B44	440V	15	2.527.800
BLRCS200A240B44	440V	20	3.003.000
BLRCS250A300B44	440V	25	3.404.500
BLRCS303A364B44	440V	30	4.084.300
BLRCH400A480B44	440V	40	7.306.200
BLRCH500A000B44	440V	50	8.845.100
BLRCS315A378B48	480V	31.5	6.259.000
BLRCS339A407B48	480V	33.9	6.264.500

## Cuộn kháng

Mã hàng	Loại	Công suất (kvar)	Đơn giá (VNĐ)
LVR05500A40T	400V 5.7%	50	24,343,000
LVR07500A40T	400V 7%	50	20,438,000
LVR14500A40T	400V 14%	50	32,553,400

## ƯU ĐIỂM ĐỒNG HỒ KỸ THUẬT SỐ PM2000



- Đo sóng hài từng bậc đến bậc 31
- Truyền thông modbus
- Đồng hồ thời gian có pin dự phòng
- Bộ nhớ lưu trữ dữ liệu
- Module mở rộng DI/DO, AI/AO

## Đồng hồ kỹ thuật số PM2000

Mã hàng	Thông số đo	Độ chính xác	Đo sóng hài đến bậc	Truyền thông	Đơn giá (VNĐ)
METSEPM2110	VAFPE THD	1%	-	-	6.130,300
METSEPM2120	VAFPE THD	1%	15	Modbus	7.499.800
METSEPM2130	VAFPE THD	0.5%	31	Modbus	8.625.000
METSEPM2210	VAFPE THD	1%	-	-	7.606.500
METSEPM2220	VAFPE THD	1%	15	Modbus	9.402.800
METSEPM2230	VAFPE THD	0.5%	31	Modbus	10.814.000

## Đồng hồ nhiều biểu giá PM5000

Mã hàng	Số biểu giá	Độ chính xác	Đo sóng hài đến bậc	Truyền thông	Đơn giá (VNĐ)
METSEPM5310	4	0.5%	31	Modbus RS485	14.049.200
METSEPM5320	4	0.5%	31	Modbus TCP/IP	17.561.500
METSEPM5330	4	0.5%	31	Modbus RS485	15.805.900
METSEPM5340	4	0.5%	31	Modbus TCP/IP	19.317.100
METSEPM5560	8	0.2%	63	RS485 & TCP/IP	30.498.600
METSEPM5563RD	8	0.2%	63	RS485 & TCP/IP	32.872.400

## Đồng hồ tích hợp sẵn biến dòng iEM3000

Mã hàng	Tích hợp biến dòng	Thông số đo	Kích thước	Truyền thông	Đơn giá (VNĐ)
A9MEM3100	63A	kWh	5x18mm	-	7.302.900
A9MEM3150	63A	kWh, U, I, P, F	5x18mm	Modbus	7.982.700
A9MEM3165	63A	kWh, U, I, P, F	5x18mm	Bacnet	10.087.000
A9MEM3300	63A	kWh	5x18mm	-	9.631.600
A9MEM3350	125A	kWh, U, I, P, F	5x18mm	Modbus	10.213.500
A9MEM3365	125A	kWh, U, I, P, F	5x18mm	Bacnet	12.008.700

## Đồng hồ giám sát chất lượng điện năng PM8000

Mã hàng	Thông báo sự cố	Độ chính xác	Đo sóng hài đến bậc	Bộ nhớ	Đơn giá (VNĐ)
METSEPM8240	Email	0.2%	63	512MB	84.146.700
METSEPM8244	Email	0.2%	63	512MB	92.561.700



# Dòng sản phẩm Easy line

Sản phẩm Tự động hóa và Điều khiển

*Khi VỪA ĐỦ giúp kinh doanh của Bạn THĂNG HOA!*

Các sản phẩm dòng **Easy line** dành cho thị trường Việt Nam:

PLCs	: M200, M100	Motion	: LXM26
Push button	: XA2	HMI	: HMIGXU
Drives	: ATV610, ATV310		

Đây là các sản phẩm:

> **Phù hợp với mục đích sử dụng:**

- Hướng đến những tính năng vận hành cốt lõi và những yêu cầu cần thiết của thị trường.
- Lược bỏ một số chức năng không cần thiết.

> **Dễ dàng:**

- Mang đến sự tiện lợi từ lúc đặt hàng đến sự thân thiện khi vận hành.
- Sản phẩm thiết kế dựa trên trải nghiệm của khách hàng.







> **Mạnh mẽ, bền bỉ:**

- Cho phép hoạt động trong các môi trường khắc nghiệt.
- Cam kết mang đến chất lượng tốt nhất.



# CÁCH LỰA CHỌN MCB EASY9

## ○ Bảng hướng dẫn chọn MCB cho các thiết bị dân dụng/ văn phòng

Thiết bị	Công suất tiêu thụ	Dòng điện MCB (A)	Đường cong
 Máy lạnh	4.7 HP	16	"C"
	7.1 HP	20	
	9.5 HP	20	
	14 HP	25	
 Tủ lạnh	165 liters	2	"C"
	285 liters	2	
 Máy xay sinh tố	200 W	1	"C"
 Máy hút bụi	50 W	0.5	"C"
 Máy giặt	300 W 1.3 KW	2 10	"C"
 Máy photocopy	1.5 KW	10	"C"
 Máy nước nóng lạnh	500 W	3	"C"

Tận hưởng sự an toàn với chi phí phù hợp khi lựa chọn Easy9

Dòng sản phẩm Easy9 giúp bạn tiết kiệm thời gian trong lắp đặt và cung cấp sản phẩm chất lượng tốt cho khách hàng

- Đảm bảo tuân theo các tiêu chuẩn
- Độ tin cậy cao với giá cả phù hợp

Đường cong hoạt động của thiết bị

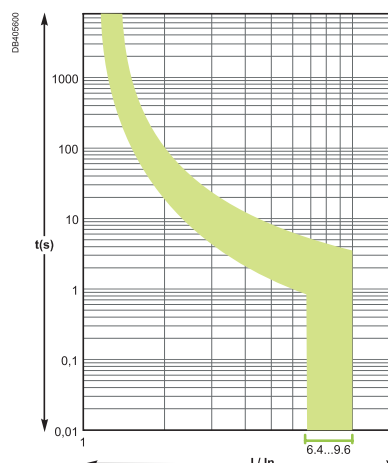

## ○ Đạt chứng chỉ Quản lý chất lượng ISO9001 và môi trường ISO14000



## ○ Dễ dàng lựa chọn

EZ9 F 34 1 16

Sản phẩm	Dòng sản phẩm	Số cực	Dòng điện
Easy9	<b>EZ9</b>	1P	6
	MCB	2P	10
	RCCB	3P	63
	RCBO	4P	63

Ví dụ: EZ9F34116 - Easy9 MCB 1P 16A

# SƠ ĐỒ MẠNG ĐIỆN AN TOÀN CHUẨN

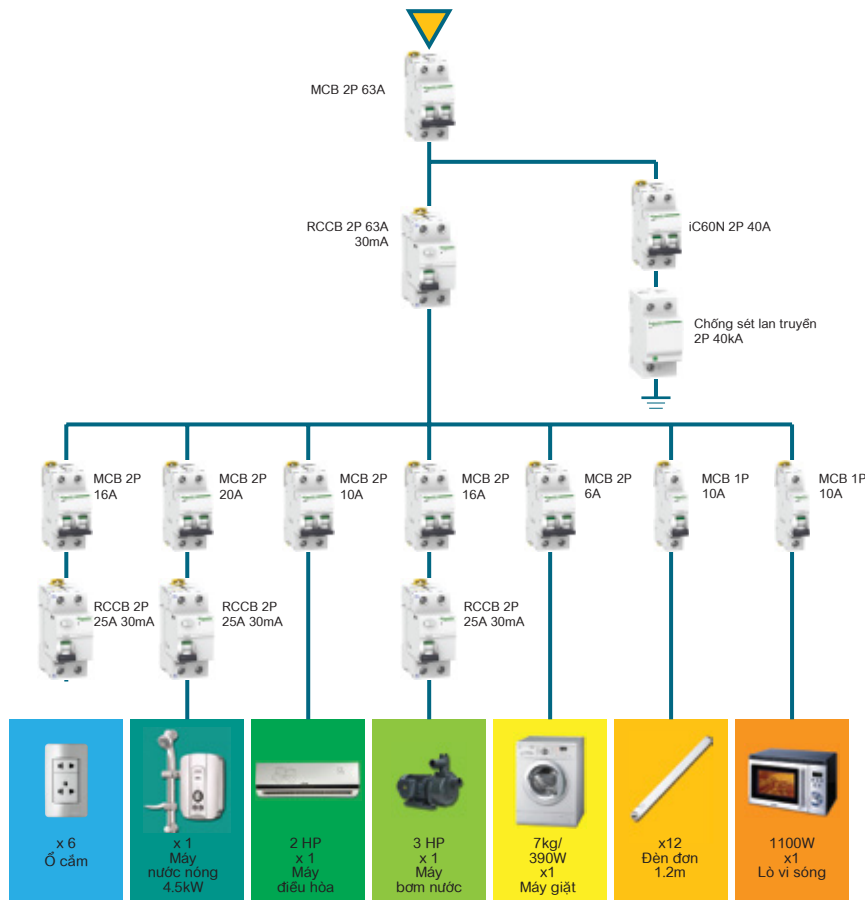

- Tiết diện dây dẫn và cường độ dòng điện phụ thuộc vào công suất của thiết bị.
- Có thể sử dụng 1 RCBO thay cho 1 MCB + 1 RCCB. Để biết thêm chi tiết xin vui lòng liên hệ Schneider Electric.

## PHƯƠNG THỨC NHẬN BIẾT HÀNG SCHNEIDER ELECTRIC CHÍNH HÃNG

Tem chứng nhận hàng chính hãng Schneider Electric (Dán trên mặt bên sản phẩm)  
Tem chứng nhận hàng chính hãng Schneider Electric

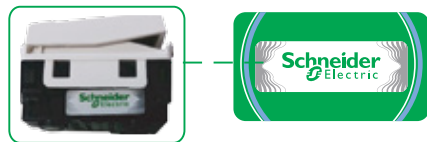

Lớp phản quang dưới đèn cực tím  
Dùng đèn cực tím chiếu lên tem sẽ xuất hiện dòng chữ “Make the most of your energy” như hình.

Dòng chữ chìm “Schneider Electric”  
Dùng bút lông dầu tô đều lên tem rồi lau nhẹ, sẽ thấy chữ “Schneider Electric” như hình.



Lớp tem bạc chìm,  
Bóc lớp phía trên của tem ta sẽ thấy lớp tem bạc phía dưới như hình bên cạnh.