

# HANYOUNG

## SWITCH

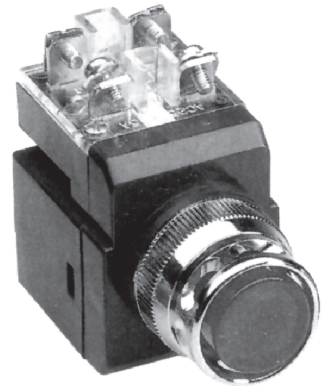

(Giá đã có VAT 10%)

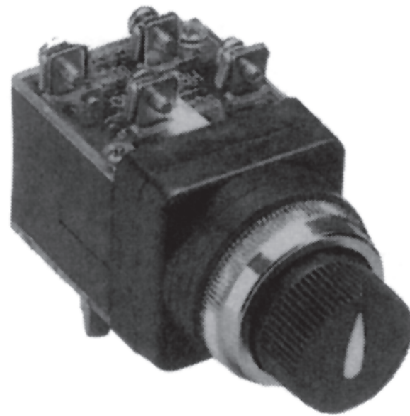

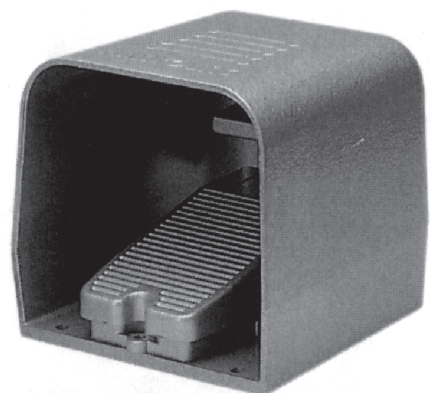
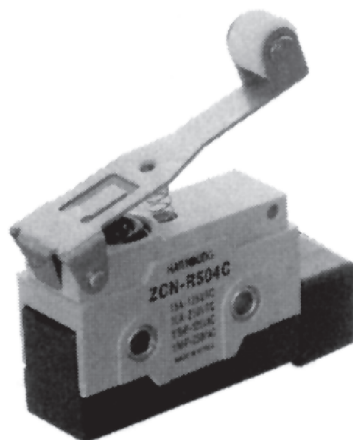
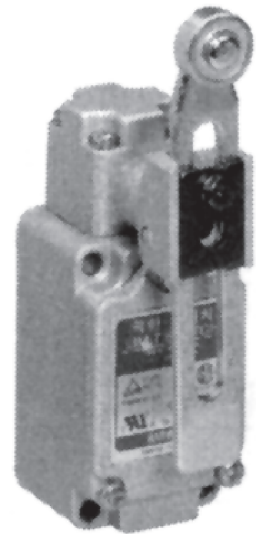

# 04/2016

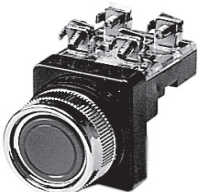

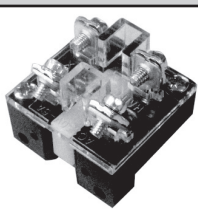
## DÒNG SẢN PHẨM CR- MÀU: R (đỏ), G (xanh), Y (vàng)

Hình ảnh	Mã hàng	Đặc điểm kỹ thuật			Đơn giá VND
		Kích thước	Tiếp điểm	Điện áp	
<b>NÚT NHẤN KHÔNG ĐÈN</b>					
	CR-251-1	Φ 25	1 NO + 1 NC		<b>32,000</b>
	CR-301-1	Φ 30			<b>34,000</b>
	CR-251-2	Φ 25	2 NO + 2 NC		<b>52,000</b>
	CR-301-2	Φ 30			<b>53,000</b>
<b>ĐÈN BÁO</b>					
	<b>ĐÈN CHỮ NHẬT</b>				
	CR-40-A0-W	Mặt chữ nhật 40x32x75mm		LED, Nguồn 220 VAC	<b>66,000</b>
	CR-40-D0-W			LED, Nguồn 24VDC	<b>66,000</b>
	CR-40	Phụ kiện chữ thập ghép đèn thành khối			<b>3,000</b>
	<b>ĐÈN VUÔNG</b>				
	CD-SA	Mặt vuông 30x30mm		Nguồn 24 VAC	<b>136,000</b>
CD-SD	Mặt vuông 30x30mm		Nguồn 24 VAC	<b>135,000</b>	
<b>PHỤ KIỆN</b>					
	CR-10 (mã cũ CR-12)	Tiếp điểm	Cho nút nhấn, công tắc xoay, nút nhấn khẩn không giữ		<b>21,000</b>
	CR-20 (mã cũ CR-12R)		Cho nút nhấn dừng khẩn giữ, nút nhấn có đèn		<b>22,000</b>

Hình ảnh	Mã hàng	Đặc điểm kỹ thuật			Đơn giá VND
		Kích thước	Tiếp điểm	Điện áp	
<b>CÔNG TẮC XOAY</b>					
	CR-253-1	Φ 25 2 vị trí	1 NO + 1 NC	<b>36,000</b>	
	CR-253-3	Φ 25 3 vị trí			
	CR-303-1	Φ 30 2 vị trí			
	CR-303-3	Φ 30 3 vị trí			
	CR-2511-1	Φ 25 2 vị trí có chìa khóa	1 NO + 1 NC	<b>138,000</b>	
	CR-2511-3	Φ 25 3 vị trí có chìa khóa			
	CR-3011-1	Φ 30 2 vị trí có chìa khóa			
	CR-3011-3	Φ 30 3 vị trí có chìa khóa			
	CR-308	Nhấn xoay, 2 vị trí	1 NO + 1 NC	<b>132,000</b>	
<b>NÚT DỪNG KHẨN</b>					
	CR-257R-1	Φ 25 Nhấn giữ	1 NO + 1 NC	<b>35,000</b>	
	CR-307R-1	Φ 30 Nhấn giữ			
	CR-257-1	Φ 25 Nhấn thả		<b>33,000</b>	
	CR-307-1	Φ 30 Nhấn thả			

## DÒNG SẢN PHẨM CR MỚI CÓ ĐÈN LED- MÀU: R (đỏ), G (xanh), Y (vàng)

Hình ảnh	Mã hàng	Đặc điểm kỹ thuật			Đơn giá VND
		Kích thước	Tiếp điểm	Điện áp	
<b>NÚT NHẤN CÓ ĐÈN LED</b>					
	CR-254-A0	Φ 25	1 NO + 1 NC	LED, 110V	67,000
	CR-304-A0	Φ 30			68,000
	CR-254-D0	Φ 25		LED, 220V	57,000
	CR-304-D0	Φ 30			57,000
	CR-254-A3	Φ 25		LED, 380V	65,000
	CR-304-A3	Φ 30			66,000
<b>ĐÈN BÁO LED</b>					
	CR-252-A0	Φ 25		LED, 110V- 220V	42,000
	CR-302-A0	Φ 30			42,000
	CR-252-A3	Φ 25		LED, 380V	42,000
	CR-302-A3	Φ 30			42,000
	CR-252-D0	Φ 25		LED, 12 - 24VDC	46,000
	CR-302-D0	Φ 30			46,000



## DÒNG SẢN PHẨM AR- Φ22 và Φ25 (MÀU: R, G, Y, A, B)

Hình ảnh	Mã hàng	Đặc điểm kỹ thuật		Đơn giá VND
		Tiếp điểm	Điện áp	
<b>LOẠI KHÔNG ĐÈN - Φ22</b>				
	<b>NÚT NHẤN KHÔNG ĐÈN - Φ22</b>			
	ARF-F1-12-R (G,Y,A,B)	1 NO + 1 NC	Nhấn nhà	<b>53,000</b>
	AR-112		Đuôi (tiếp điểm) nút nhấn nhà	<b>42,000</b>
	ARF-F		Đầu nút nhấn	<b>11,000</b>
	AR-212		Đuôi (tiếp điểm) nút nhấn giữ	<b>56,000</b>
	ARF-F2-12-R (G,Y,A,B)		Nhấn giữ	<b>67,000</b>
	<b>NÚT NHẤN KÍN NƯỚC - Φ22</b>			
	ARF-B1-12-R (G,Y,A,B)	1 NO + 1 NC	Nhấn nhà	<b>61,000</b>
	ARF-B2-12-R (G,Y,A,B)		Nhấn giữ	<b>75,000</b>
	AR-73		Vỏ chống nước	<b>8,000</b>
	<b>NÚT NHẤN VUÔNG - Φ22</b>			
	ARC-S1-12-R (G,Y,A,B)	1 NO + 1 NC	Nhấn nhà	<b>60,000</b>
	AR-112		Đuôi (tiếp điểm) nút nhấn nhà	<b>42,000</b>
	ARC-S		Đầu nút nhấn	<b>18,000</b>
	AR-212		Đuôi (tiếp điểm) nút nhấn giữ	<b>56,000</b>
	ARC-S2-12-R (G,Y,A,B)		Nhấn giữ	<b>74,000</b>
	<b>NÚT NHẤN VUÔNG DẠNG NẦM - Φ22</b>			
	ARC-P1-12-Y (R,G,,A,B)	1 NO + 1 NC	Nhấn nhà	<b>62,000</b>
	AR-112		Đuôi (tiếp điểm) nút nhấn nhà	<b>42,000</b>
	ARC-P		Đầu nút nhấn	<b>20,000</b>
	AR-212		Đuôi (tiếp điểm) nút nhấn giữ	<b>56,000</b>
	ARC-P2-12-Y(R,G,,A,B)		Nhấn giữ	<b>76,000</b>
	<b>NÚT NHẤN MŨI TÊN - Φ22</b>			
	ARC-I1-12R (Y,G)	1 NO + 1 NC	Nhấn nhà	<b>62,000</b>
	AR-112		Đuôi (tiếp điểm), nhấn nhà	<b>42,000</b>
	ARC-I		Đầu nút nhấn	<b>20,000</b>
	AR-212		Đuôi (tiếp điểm), nhấn giữ	<b>56,000</b>
	ARC-I2-12R (Y,G)		Nhấn giữ	<b>76,000</b>
	<b>CÔNG TẮC XOAY 2 VỊ TRÍ - Φ22</b>			
	ARS-S2-12	1 NO + 1 NC	Loại ngắn, tự giữ	<b>52,000</b>
	AR-112		Đuôi (tiếp điểm) công tắc ngắn, tự giữ	<b>42,000</b>
	ARS-S2		Đầu công tắc	<b>10,000</b>
	ARS-S2R-12	1 NO + 1 NC	Loại ngắn, tự trả về	<b>62,000</b>
	ARS-L2-12	1 NO + 1 NC	Loại dài, tự giữ	<b>52,000</b>
	ARS-L2		Đuôi (tiếp điểm) công tắc dài, tự giữ	<b>10,000</b>
	AR-112		Đầu công tắc	<b>42,000</b>
ARS-L2R-12	1 NO + 1 NC		Loại dài, tự trả về	<b>62,000</b>



Hình ảnh	Mã hàng	Đặc điểm kỹ thuật		Đơn giá VND
		Tiếp điểm	Điện áp	
	<b>CÔNG TẮC XOAY 3 VỊ TRÍ - Φ22</b>			
	ARS-S3-11	1 NO + 1 NC	Loại ngắn, tự giữ	<b>52,000</b>
	ARS-S3R(L)-11		Loại ngắn, trái(phải) tự trả về	<b>62,000</b>
	ARS-S3LR-11		Loại ngắn, trái và phải tự trả về	<b>62,000</b>
	ARS-L3-11		Loại dài, tự giữ	<b>52,000</b>
	ARS-L3R(L)-11		Loại dài, tự trả	<b>62,000</b>
	ARS-L3RL-11		Loại dài, tự trả về	<b>62,000</b>
	<b>CÓ CHÌA KHÓA - Φ22</b>			
	ARK-2-12	1 NO + 1 NC	Hai vị trí, tự giữ	<b>106,000</b>
	ARK-2		Đầu công tắc	<b>64,000</b>
	AR-112		Đuôi (tiếp điểm) công tắc hai vị trí	<b>42,000</b>
	ARK-3-12	1 NO + 1 NC	Ba vị trí, tự giữ	<b>106,000</b>
	ARK-3		Đầu công tắc	<b>64,000</b>
AR-112	Đuôi (tiếp điểm) công tắc ba vị trí		<b>42,000</b>	
<b>LOẠI CÓ ĐÈN - Φ22</b>				
  	<b>NÚT NHẤN CÓ ĐÈN TRÒN - Φ22</b>			
	ARX-P1-112A2R (Y,G) Nhấn nhả	1 NO + 1 NC	Đèn sợi đốt, 220 VAC	<b>88,000</b>
	AR-112A2		Đuôi (tiếp điểm), nhấn nhả	<b>73,000</b>
	ARX-P		Đầu nút nhấn	<b>15,000</b>
	AR-212A2		Đuôi (tiếp điểm), nhấn giữ	<b>87,000</b>
	ARX-P2-12A2R (Y,G) Nhấn giữ		Đèn sợi đốt, 220 VAC	<b>102,000</b>
	ARX-P1-12B24R (Y,G) Nhấn nhả	1 NO + 1 NC	Đèn sợi đốt, 24 VDC	<b>70,000</b>
	AR-112B24		Đuôi (tiếp điểm), nhấn nhả	<b>55,000</b>
	ARX-P		Đầu nút nhấn	<b>15,000</b>
	AR-212B24		Đuôi (tiếp điểm), nhấn giữ	<b>69,000</b>
	ARX-P2-12B24R (Y,G) Nhấn giữ	1 NO + 1 NC	Đèn sợi đốt, 24 VDC	<b>84,000</b>
	ARX-P1-12L24R(Y,G) Nhấn nhả		Đèn LED 24 VDC	<b>155,000</b>
	ARX-P2-12L2R (Y,G) Nhấn giữ		Đèn LED 24 VDC	<b>173,000</b>
	ARX-S-12A2 Công tắc ON-OFF		Đèn sợi đốt, 220 VAC	<b>111,000</b>
ARX-S-12B24 Công tắc ON-OFF	Đèn sợi đốt, 24 VDC	<b>93,000</b>		

Hình ảnh	Mã hàng	Đặc điểm kỹ thuật		Đơn giá VND
		Tiếp điểm	Điện áp	
	<b>ĐÈN BÁO - Φ22</b>			
	ARP-F-A2R (Y,G)		Đèn biến thế 220 VAC	<b>53,000</b>
	AR-A2		Phần đuôi đèn báo 220 VAC	<b>42,000</b>
	ARP-F		Phần đầu đèn báo	<b>11,000</b>
	AR-B24		Phần đuôi đèn trực tiếp 24 VDC	<b>22,000</b>
	ARP-F-B24R (Y,G)		Đèn trực tiếp 24 VDC	<b>33,000</b>
	ARP-F-LA2R (Y,G)		Đèn LED biến thế 220V	<b>110,000</b>
	<b>NÚT NHẤN MŨI TÊN - Φ22</b>			
	ARC-XI1-12A2R (Y,G) Nhấn nhà	1 NO + 1 NC	Đèn sợi đốt, nguồn biến thế 220 VAC	<b>94,000</b>
	AR-112A2		Đuôi (tiếp điểm), nhấn nhà	<b>73,000</b>
	ARC-X1		Đầu nút nhấn	<b>21,000</b>
	AR-212A2		Đuôi (tiếp điểm), nhấn giữ	<b>87,000</b>
	ARC-XI2-12A2R (Y,G) Nhấn giữ	1 NO + 1 NC	Đèn sợi đốt, nguồn biến thế 220 VAC	<b>108,000</b>
	ARC-XI1-12B24R (Y,G) Nhấn nhà		Đèn sợi đốt, nguồn trực tiếp 24 VDC	<b>76,000</b>
	AR-112B24		Đuôi (tiếp điểm), nhấn nhà	<b>55,000</b>
	ARC-X1		Đầu nút nhấn	<b>21,000</b>
	AR-212B24		Đuôi (tiếp điểm), nhấn giữ	<b>69,000</b>
ARC-XI2-12B24R (Y,G) Nhấn giữ	Đèn sợi đốt, nguồn trực tiếp 24 VDC		<b>90,000</b>	
	<b>NÚT NHẤN VUÔNG - Φ22</b>			
	ARC-XS1-12A2R (Y,G) Nhấn nhà		Đèn sợi đốt, nguồn biến thế 220 VAC	<b>96,000</b>
	AR-112A2		Đuôi (tiếp điểm), nhấn nhà	<b>73,000</b>
	ARC-XS		Đầu nút nhấn	<b>23,000</b>
	AR-212A2		Đuôi (tiếp điểm), nhấn giữ	<b>87,000</b>
	ARC-XS2-12A2R (Y,G) Nhấn giữ		Đèn sợi đốt, nguồn biến thế 220 VAC	<b>110,000</b>
	ARC-XS1-12B24R (Y,G) Nhấn nhà		Đèn sợi đốt, nguồn trực tiếp 24 VDC	<b>78,000</b>
	AR-112B24		Đuôi (tiếp điểm), nhấn nhà	<b>55,000</b>
	ARC-XS		Đầu nút nhấn	<b>23,000</b>
	AR-212B24		Đuôi (tiếp điểm), nhấn giữ	<b>69,000</b>
ARC-XS2-12B24R (Y,G) Nhấn giữ	Đèn sợi đốt, nguồn trực tiếp 24 VDC		<b>92,000</b>	





Hình ảnh	Mã hàng	Đặc điểm kỹ thuật		Đơn giá VND
		Tiếp điểm	Điện áp	
	<b>CÔNG TẮC XOAY 2 VỊ TRÍ - Φ22</b>			
	ART-2-12A2R (Y,G)	1 NO + 1 NC	Đèn sợi đốt, nguồn biến thế 220 VAC	<b>87,000</b>
	AR-112A2		Đuôi (tiếp điểm) công tắc	<b>73,000</b>
	ART-2		Đầu công tắc	<b>14,000</b>
	AR-112B24		Đuôi (tiếp điểm) công tắc	<b>55,000</b>
	ART-2-12B24R (Y,G)		Đèn sợi đốt, nguồn trực tiếp 24 VDC	<b>69,000</b>
	<b>CÔNG TẮC XOAY 3 VỊ TRÍ - Φ22</b>			
	ART-3-11A2R (Y,G)	2 NO	Đèn sợi đốt, nguồn biến thế 220 VAC	<b>87,000</b>
	ART-3-11B24R (Y,G)		Đèn sợi đốt, nguồn trực tiếp 24 VDC	<b>69,000</b>
	<b>CÔNG TẮC KHẨN - Φ22</b>			
 	ARE-4XR-12A2R Nhấn giữ (mũi tên)	1 NO + 1 NC	Đèn sợi đốt, nguồn biến thế 220 VAC	<b>87,000</b>
	AR-112A2		Đuôi (tiếp điểm) công tắc, nhấn giữ	<b>73,000</b>
	ARE-4XR		Đầu công tắc	<b>14,000</b>
	AR-112B24		Đuôi (tiếp điểm) công tắc, nhấn giữ	<b>55,000</b>
	ARE-4XR-12B24R Nhấn giữ (mũi tên)		Đèn sợi đốt, nguồn trực tiếp 24 VDC	<b>69,000</b>
	ARE-4XR-12LB2R Nhấn giữ (mũi tên)	1 NO + 1 NC	Đèn LED 220 VAC	<b>205,000</b>
	ARE-4R-12R Nhấn giữ, mũi tên	1 NO + 1 NC	Không Đèn	<b>61,000</b>
	ARE-4R		Đầu công tắc	<b>19,000</b>
	AR-112		Đuôi (tiếp điểm) công tắc, nhấn giữ	<b>42,000</b>
	ARE-4K-12R Nhấn giữ, chìa khóa	1 NO + 1 NC	Không Đèn	<b>110,000</b>
	ARE-4K		Đầu công tắc	<b>68,000</b>
	AR-112		Đuôi (tiếp điểm) công tắc, nhấn giữ	<b>42,000</b>
	ARE-4B-12R Nhấn nhả, không mũi	1 NO + 1 NC	Không Đèn	<b>55,000</b>
	ARE-4B		Đầu công tắc	<b>13,000</b>
	AR-112		Đuôi (tiếp điểm) công tắc, nhấn nhả	<b>42,000</b>

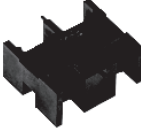

Hình ảnh	Mã hàng	Đặc điểm kỹ thuật	Đơn giá VND
<b>PHỤ KIỆN</b>			
  	AR-10a	Tiếp điểm thường mở NO	20,000
	AR-20b	Tiếp điểm thường đóng NC	20,000
	AR-112	1 NO + 1 NC	42,000
	AR-112A2	1 NO + 1 NC, nguồn biến thế 220V	73,000
	AR-112B24	1 NO + 1 NC, nguồn trực tiếp 24V	55,000
	AR-50	Đế nhấn giữ	14,000
	AR-73, AR-74	Chụp kín nước	8,000

### NÚT NHẤN VÀ ĐÈN BÁO $\Phi 16$ (TRÒN, VUÔNG, CHỮ NHẬT)

Hình ảnh	Mã hàng	Đặc điểm kỹ thuật		Đơn giá VND
		Tiếp điểm	Điện áp	
<b>NÚT NHẤN KHÔNG ĐÈN - <math>\Phi 16</math></b>				
 	SRF-AF-M1-1R(G, Y, W, B) Tròn, Nhấn nhả	1 NO + 1 NC	Không đèn	40,000
	SRF-M10		Đuôi (tiếp điểm) nút nhấn, nhấn nhả	27,000
	SRF-A1		Đầu nút nhấn	13,000
	SRF-A10		Đuôi (tiếp điểm) nút nhấn, nhấn giữ	47,000
	SRF-AF-A1-1R(G, Y, W, B) Tròn, Nhấn giữ		Không đèn	60,000
	SRF-AF-M2-1R(G, Y, W, B) Vuông, Nhấn nhả		1 NO + 1 NC	Không đèn
	SRF-M10	Đuôi (tiếp điểm) nút nhấn, nhấn nhả		27,000
	SRF-A2	Đầu nút nhấn		13,000
	SRF-A10	Đuôi (tiếp điểm) nút nhấn, nhấn giữ		47,000
	SRF-AF-A2-1R(G, Y, W, B) Vuông, Nhấn giữ	Không đèn		60,000
	SRF-AF-M3-1R(G, Y, W, B) Chữ nhật, Nhấn nhả	1 NO + 1 NC		Không đèn
	SRF-M10		Đuôi (tiếp điểm) nút nhấn, nhấn nhả	27,000
SRF-A3	Đầu nút nhấn		13,000	
SRF-A10	Đuôi (tiếp điểm) nút nhấn, nhấn giữ		47,000	
SRF-AF-A3-1R(G, Y, W, B) Chữ nhật, Nhấn giữ	Không đèn		60,000	

Hình ảnh	Mã hàng	Đặc điểm kỹ thuật		Đơn giá VND
		Tiếp điểm	Điện áp	
	<b>NÚT NHẤN CÓ ĐÈN - Φ16</b>			
	<b>SRF-AX-M1-13R</b> (G, Y, W, B) Tròn, Nhấn nhả	1 NO + 1 NC	Đèn sợi đốt, 24V	<b>59,000</b>
	<b>SRX-M13</b>		Đuôi (tiếp điểm) nút nhấn, nhấn nhả	<b>46,000</b>
	<b>SRF-A1</b>		Đầu nút nhấn	<b>13,000</b>
	<b>SRX-A13</b>		Đuôi (tiếp điểm) nút nhấn, nhấn giữ	<b>59,000</b>
	<b>SRF-AX-A1-13R</b> (G, Y, W, B) Tròn, Nhấn giữ		Đèn sợi đốt, 24V	<b>72,000</b>
	<b>SRF-AX-M2-13R</b> (G, Y, W, B) Vuông, Nhấn nhả		1 NO + 1 NC	Đèn sợi đốt, 24V
	<b>SRX-M13</b>	Đuôi (tiếp điểm) nút nhấn, nhấn nhả		<b>46,000</b>
	<b>SRF-A2</b>	Đầu nút nhấn		<b>13,000</b>
	<b>SRX-A13</b>	Đuôi (tiếp điểm) nút nhấn, nhấn giữ		<b>59,000</b>
	<b>SRF-AX-A2-13R</b> (G, Y, W, B) Vuông, Nhấn giữ	Đèn sợi đốt, 24V		<b>72,000</b>
	<b>SRF-AX-M3-13R</b> (G, Y, W, B) Chữ nhật, Nhấn nhả	1 NO + 1 NC		Đèn sợi đốt, 24V
	<b>SRX-M13</b>		Đuôi (tiếp điểm) nút nhấn, nhấn nhả	<b>46,000</b>
<b>SRF-A3</b>	Đầu nút nhấn		<b>13,000</b>	
<b>SRX-A13</b>	Đuôi (tiếp điểm) nút nhấn, nhấn giữ		<b>59,000</b>	
<b>SRF-AX-A3-13R</b> (G, Y, W, B) Chữ nhật, Nhấn giữ	Đèn sợi đốt, 24V		<b>72,000</b>	
	<b>NÚT NHẤN CÓ ĐÈN LED - Φ16</b>			
	<b>SRF-AX-M1-15R</b> (G, Y, W, B) Tròn, Nhấn nhả	1 NO + 1 NC	Đèn LED 24V	<b>87,000</b>
	<b>SRX-M15</b>		Đuôi (tiếp điểm) nút nhấn, nhấn nhả	<b>74,000</b>
	<b>SRF-A1</b>		Đầu nút nhấn	<b>13,000</b>
	<b>SRX-A15</b>		Đuôi (tiếp điểm) nút nhấn, nhấn giữ	<b>87,000</b>
	<b>SRF-AX-A1-15R</b> (G, Y, W, B) Tròn, Nhấn giữ		Đèn LED 24V	<b>100,000</b>
	<b>SRF-AX-M2-15R</b> (G, Y, W, B) Vuông, Nhấn nhả		1 NO + 1 NC	Đèn LED 24V
	<b>SRX-M15</b>	Đuôi (tiếp điểm) nút nhấn, nhấn nhả		<b>74,000</b>
	<b>SRF-A2</b>	Đầu nút nhấn		<b>13,000</b>
	<b>SRX-A15</b>	Đuôi (tiếp điểm) nút nhấn, nhấn giữ		<b>87,000</b>
	<b>SRF-AX-A2-15R</b> (G, Y, W, B) Vuông, Nhấn giữ	Đèn LED 24V		<b>100,000</b>
	<b>SRF-AX-M3-15R</b> (G, Y, W, B) Chữ nhật, Nhấn nhả	1 NO + 1 NC		Đèn LED 24V
	<b>SRX-M15</b>		Đuôi (tiếp điểm) nút nhấn, nhấn nhả	<b>74,000</b>
<b>SRF-A3</b>	Đầu nút nhấn		<b>13,000</b>	
<b>SRX-A15</b>	Đuôi (tiếp điểm) nút nhấn, nhấn giữ		<b>87,000</b>	
<b>SRF-AX-A3-15R</b> (G, Y, W, B) Chữ nhật, Nhấn giữ	Đèn LED 24V		<b>100,000</b>	

Hình ảnh	Mã hàng	Đặc điểm kỹ thuật		Đơn giá VND
		Tiếp điểm	Điện áp	
<b>CÔNG TẮC XOAY - Φ16</b>				
	<b>SRS-F2-21</b> Vuông, tự giữ 2 vị trí, 1 tiếp điểm	1 NO + 1 NC	Không đèn	<b>137,000</b>
	<b>SRS-F1-21</b> Tròn, tự giữ 2 vị trí, 1 tiếp điểm			<b>137,000</b>
	<b>SRS-F2-22</b> Vuông, tự giữ 2 vị trí, 2 tiếp điểm	2 NO + 2 NC	Không đèn	<b>158,000</b>
	<b>SRS-F1-22</b> Tròn, tự giữ 2 vị trí, 2 tiếp điểm			<b>158,000</b>
	<b>SRS-F2-32</b> Vuông, tự giữ 3 vị trí, 2 tiếp điểm	2 NO + 2 NC	Không đèn	<b>158,000</b>
	<b>SRS-F1-32</b> Tròn, tự giữ 3 vị trí, 2 tiếp điểm			<b>158,000</b>
<b>ĐÈN BÁO - Φ16</b>				
	<b>SRP-A1-3R</b> (Y,G, W, B) Tròn	Đèn sợi đốt, 24V		<b>44,000</b>
	<b>SRP-A2-3R</b> (Y,G, W, B) Vuông			<b>44,000</b>
	<b>SRP-A3-3R</b> (Y,G, W, B) Chữ nhật			<b>44,000</b>
<b>ĐÈN BÁO LED - Φ16</b>				
	<b>SRP-A1-5R</b> (Y,G, W, B) Tròn	Đèn LED 24 VAC		<b>68,000</b>
	<b>SRP-A2-5R</b> (Y,G, W, B) Vuông			<b>68,000</b>
	<b>SRP-A3-5R</b> (Y,G, W, B) Chữ nhật			<b>68,000</b>
<b>CÔNG TẮC CHÌA KHÓA - Φ16</b>				
	<b>SRK-1-21</b> Tròn, Tự giữ 2 vị trí	1 NO + 1 NC	Không đèn	<b>137,000</b>
	<b>SRK-1-3-2</b> Tròn, Tự giữ 3 vị trí			<b>158,000</b>
<b>CÔNG TẮC KHẪN (Chỉ có màu đỏ) - Φ16</b>				
	<b>SRE-F-1</b>	1 NO + 1 NC	Không đèn	<b>137,000</b>
	<b>SRE-X-13</b>		Đèn sợi đốt 24 VAC	<b>174,000</b>
	<b>SRE-X-15</b>		Đèn LED 24 V	<b>190,000</b>

# CÔNG TÁC HÀNH TRÌNH

## DÒNG SẢN PHẨM HY-M / HY-L / HY-LS SERIES





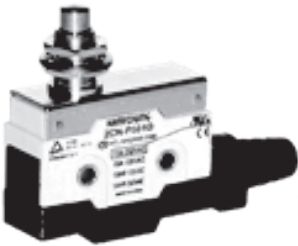
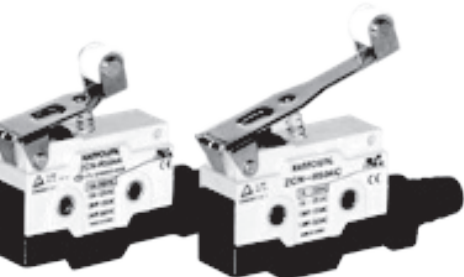
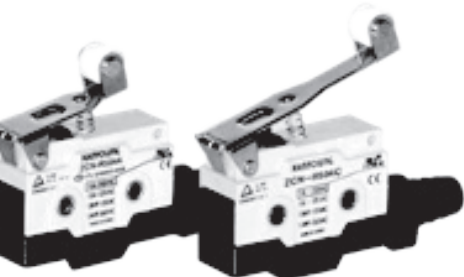
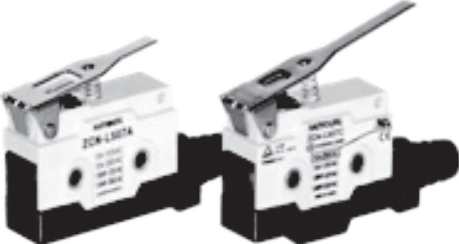
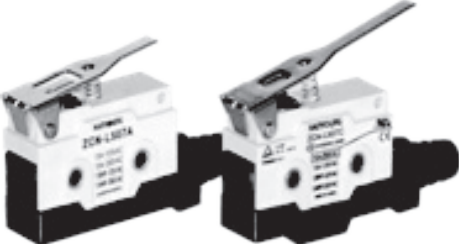
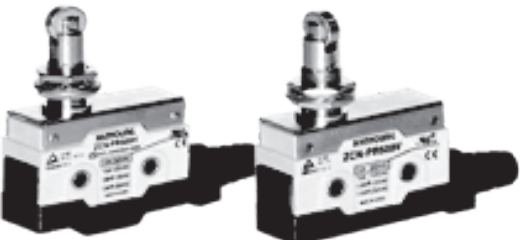
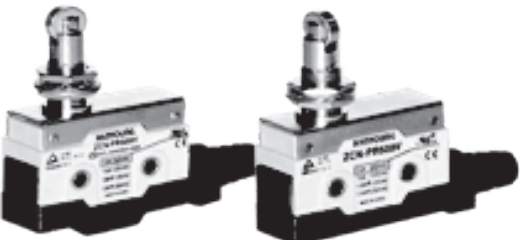
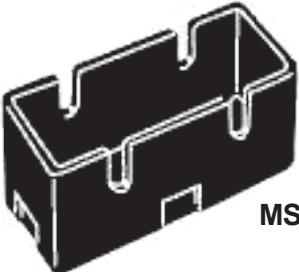
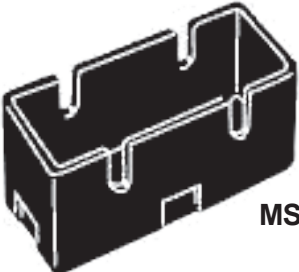

Hình ảnh	Mã hàng	Đặc điểm kỹ thuật	Đơn giá VND
 P701A	HY-P701A	Đầu nút nhấn, loại dài	80,000
 P701B	HY-P701B	Đầu nút nhấn, loại ngắn	53,000
 P701C	HY-P701C	Đầu bi	47,000
 P701D	HY-P701D	Đầu nhấn	58,000
 R704A,B,C	HY-R704A	Tay đòn ngắn + Bánh xe	58,000
	HY-R704B	Tay đòn vừa + Bánh xe	58,000
	HY-R704C	Tay đòn dài + Bánh xe	58,000
 R704 -2W	HY-R704-2W	Tay đòn + Bánh xe đôi	60,000
 R708A	HY-L707A	Cần ngắn	52,000
 R708B	HY-L707B	Cần vừa	52,000
 R704 -2W	HY-L707C	Cần dài	53,000
	HY-L707D	Cần dài đặc biệt	55,000
 L707A,B,C	HY-PR708A	Đầu bánh xe ngang	88,000
	HY-PR708B	Đầu bánh xe dọc	88,000

# CÔNG TÁC HÀNH TRÌNH

## DÒNG SẢN PHẨM HY-M / HY-L / HY-LS SERIES

Hình ảnh	Mã hàng	Đặc điểm kỹ thuật	Đơn giá VND
 <b>P501O</b>	<b>ZCN-P501O</b>	Đầu nút nhấn	<b>111,000</b>
 <b>R504A</b> <b>R504C</b>	<b>ZCN-R504A</b>	Đầu cần ngắn + Bánh xe	<b>95,000</b>
 <b>R504A</b> <b>R504C</b>	<b>ZCN-R504C</b>	Đầu cần dài + Bánh xe	<b>95,000</b>
 <b>L507A</b> <b>L507C</b>	<b>ZCN-L507A</b>	Đầu cần ngắn	<b>90,000</b>
 <b>L507A</b> <b>L507C</b>	<b>ZCN-L507C</b>	Đầu cần dài	<b>90,000</b>
 <b>PR508H</b> <b>PR508V</b>	<b>ZCN-PR508V</b>	Bánh xe lăn ngang	<b>130,000</b>
 <b>PR508H</b> <b>PR508V</b>	<b>ZCN-PR508H</b>	Bánh xe lăn dọc	<b>130,000</b>
 <b>MS -10</b>	<b>ZCN-L509</b>	Kiểu cây lò xo	<b>127,000</b>
 <b>MS -10</b>	<b>MS-10</b>	Để dành cho dòng công tắc hành trình nhỏ	<b>5,000</b>

## DÒNG SẢN PHẨM HY-M / HY-L / HY-LS SERIES

Hình ảnh	Mã hàng	Đặc điểm kỹ thuật	Đơn giá VND
 <p>M902      M903      M904</p>  <p>M909      M907</p>  <p>M908      M908L      M908R</p>	HY-M902	Dạng pittong đầu con lăn.	140,000
	HY-M903	Dạng pittong đầu bi.	180,000
	HY-M904	Dạng cần gạt đầu con lăn, có thể điều chỉnh kích thước.	130,000
	HY-M907	Dạng cần dài, có thể điều chỉnh kích thước.	120,000
	HY-M908	Dạng cần gạt đầu con lăn.	120,000
	HY-M908R	Dạng cần gạt đầu con lăn lớn.	264,000
	HY-M908L	Dạng cần gạt chữ L có 2 con lăn.	284,000
	HY-M909	Dạng lò xo	125,000
	 <p>L804      L807      L808      L809</p>	HY-L804	Dạng cần gạt đầu con lăn, có thể điều chỉnh kích thước.
HY-L807		Dạng cần dài, có thể điều chỉnh kích thước.	115,000
HY-L808		Dạng cần gạt đầu con lăn.	115,000
HY-L809		Dạng lò xo	100,000
 <p>LS802N      LS803N      LS803RN</p>  <p>LS807N      LS804N      LS808N</p>	HY-LS802N	Dạng pittong đầu con lăn.	77,000
	HY-LS803N	Dạng pittong đầu bi.	76,000
	HY-LS803RN	Dạng cần có con lăn, chỉ tác động 1 chiều.	80,000
	HY-LS804N	Dạng cần gạt đầu con lăn, có thể điều chỉnh kích thước.	95,000
	HY-LS807N	Dạng cần dài, có thể điều chỉnh kích thước.	95,000
	HY-LS808N	Dạng cần gạt đầu con lăn.	90,000







Hình ảnh	Mã hàng	Đặc điểm kỹ thuật	Đơn giá VND
<b>ĐIỀU KHIỂN CẦN TRỤC</b>			
	HY-1022B	2 nút, không có dừng khẩn	141,000
	HY-1022SB	2 nút, có dừng khẩn	200,000
	HY-1022ST/SD	2 nút, điều khiển 2 cấp tốc độ + dừng khẩn	240,000
	HY-1024AB	4 nút, không có dừng khẩn	200,000
	HY-1024BB	4 nút, không có dừng khẩn	214,000
	HY-1024SBB	4 nút, có dừng khẩn	276,000
	HY-1026ABB	6 nút, không có dừng khẩn	284,000
	HY-1026SBBB	6 nút, có dừng khẩn	362,000
	HY-1026ST/SDBB	6 nút, điều khiển 2 cấp tốc độ + dừng khẩn	370,000
	HY-1028ABBB	8 nút, không có dừng khẩn	363,000
	HY-1028SBBB	8 nút, điều khiển 1 cấp tốc độ + dừng khẩn	660,000
	HY-1028ADBB	8 nút, điều khiển 2 cấp tốc độ	753,000
	HY-1026BBB	6 nút, không có dừng khẩn	296,000
<b>CÔNG TẮC CẦN GẠT</b>			
	LEL-02-1	2 vị trí, tự trả về	325,000
	LEL-04-1	4 vị trí, tự trả về	376,000
	LEL-04-2	4 vị trí, không tự trả về	376,000
<b>CÔNG TẮC BÀN ĐẠP</b>			
	HY-101	Vỏ nhựa	93,000
	HY-102	Vỏ nhôm	118,000
	HY-103	Vỏ nhôm, kích thước trung bình	220,000
	HY-104	Vỏ nhôm, kích thước lớn	649,000
	HY-105	Vỏ nhôm, kích thước lớn	660,000



Hình ảnh	Mã hàng	Đặc điểm kỹ thuật	Đơn giá VND
<b>CÔNG TẮC ĐÓNG CẮT TRỰC TIẾP ĐỘNG CƠ ĐIỆN</b>			
	MAS-025-A/B	3 pha, 25A/690 VAC	693,000
	MAS-063-A/B	3 pha, 63A/690 VAC	924,000
	MAS-125-A/B	3 pha, 125A/690 VAC	1,419,000
<b>CÔNG TẮC NGUỒN ĐÓNG CẮT TRỰC TIẾP ĐỘNG CƠ ĐIỆN BẰNG NÚT ÁN</b>			
	HY-510	3 pha, 15A/250 VAC	116,000
	HY-512	2 pha, 15A/250 VAC	84,000
	HY-513	3 pha, 15A/250 VAC	84,000
	HY-514	3 pha, 15A/250 VAC	95,000
	HY-516	3 pha, 15A/250 VAC	284,000
	HY-517	3 pha, 15A/250 VAC	89,000
	BE-215	3 pha, 15A/250 VAC	84,000
	BE-230	3 pha, 30A/250 VAC	231,000
	BEW-215	3 pha, 15A/250 VAC	185,000
	BEW-230	3 pha, 30A/250 VAC	288,000
	BEWT-215	3 pha, 15A/250 VAC	210,000
	BEWT-315	3 pha, 30A/250 VAC	357,000
<b>CHUYỂN MẠCH VOLT - AMPE</b>			
	HY-V332-10A	Chuyển mạch Volt	147,000
	HY-V332B-10A		147,000
	HY-V333-10A		147,000
	HY-V343-10A		147,000
	HY-A332-10A	Chuyển mạch Ampe	147,000
	HY-A333-10A		176,000
	HY-A343-10A		184,000
	HY-CSL-1-10A	Chuyển mạch On/ Off - 10A	132,000
HY-CSL-L-10A	165,000		
<b>CÒI BẢO</b>			
	HY-256-24	Φ25, điện áp 24 VDC	56,000
	HY-256-2	Φ25, điện áp 220 VAC	
	HY-306-24	Φ30, điện áp 24 VDC	
	HY-306-2	Φ30, điện áp 220 VAC	76,000
	HY-606N-24	Φ60, điện áp 24V	
	HY-606N-2	Φ60, điện áp 220V	
	HY-606-220/24	Φ60, điện áp 220/24V	
HY-606-2	Φ60, điện áp 24V	75,000	

# RELAY BÁN DẪN

Hình ảnh	Mã hàng	Đặc điểm kỹ thuật			Đơn giá VND
		Ampere	Pha	Input/ Output	
	HSR-2A102Z	10A	1 phase Input/ 1 phase Output	90~264V/ 90~ 264V	175,000
	HSR-2A104Z			90~264V/ 90~ 480V	208,000
	HSR-2A202Z	20A		90~264V/ 90~ 264V	226,000
	HSR-2A204Z			90~264V/ 90~ 480V	376,000
	HSR-2A302Z	30A		90~264V/ 90~ 264V	230,000
	HSR-2A304Z			90~264V/ 90~ 480V	389,000
	HSR-2A402Z	40A		90~264V/ 90~ 264V	230,000
	HSR-2A404Z			90~264V/ 90~ 480V	389,000
	HSR-2A502A-T	50A		90~264V/ 90~ 264V	1,013,000
	HSR-2A504Z			90~264V/ 90~ 480V	802,000
	HSR-2A504A-T			90~264V/ 90~ 480V	1,254,000
	HSR-2A702A-T	70A		90~264V/ 90~ 264V	1,201,000
	HSR-2A704Z			90~264V/ 90~ 480V	1,069,000
	HSR-2A704A-T			90~264V/ 90~ 480V	1,547,000
		HSR-2D102Z		10A	Input DC/ 1 phase Output
HSR-2D104Z		4~32V/ 90~ 480V	204,000		
HSR-2D202Z		20A	4~32V/ 90~ 264V	220,000	
HSR-2D204Z			4~32V/ 90~ 480V	372,000	
HSR-2D302Z		30A	4~32V/ 90~ 264V	224,000	
HSR-2D304Z			4~32V/ 90~ 480V	385,000	
HSR-2D402Z		40A	4~32V/ 90~ 264V	224,000	
HSR-2D404Z			4~32V/ 90~ 480V	385,000	
HSR-2D502D-T		50A	4~32V/ 90~ 264V	1,013,000	
HSR-2D504Z			4~32V/ 90~ 480V	800,000	
HSR-2D504D-T			4~32V/ 90~ 480V	1,254,000	
HSR-2D702D-T		70A	4~32V/ 90~ 264V	1,201,000	
HSR-2D704Z			4~32V/ 90~ 480V	1,060,000	
HSR-2D704D-T			4~32V/ 90~ 480V	1,547,000	

Hình ảnh	Mã hàng	Đặc điểm kỹ thuật			Đơn giá VND
		Ampere	Pha	Input/ Output	
  	HSR-3A102Z	10A	1 phase Input/ 3 phase Output	90~264V/ 90~ 264V	572,000
	HSR-3A104Z			90~264V/ 90~ 480V	671,000
	HSR-3A202Z	20A		90~264V/ 90~ 264V	724,000
	HSR-3A204Z			90~264V/ 90~ 480V	1,175,000
	HSR-3A302Z	30A		90~264V/ 90~ 264V	737,000
	HSR-3A304Z			90~264V/ 90~ 480V	1,214,000
	HSR-3A402Z	40A		90~264V/ 90~ 264V	737,000
	HSR-3A404Z			90~264V/ 90~ 480V	1,214,000
	HSR-3A502Z	50A		90~264V/ 90~ 264V	1,152,000
	HSR-3A504Z			90~264V/ 90~ 480V	1,799,000
	HSR-3A702Z	70A		90~264V/ 90~ 264V	1,446,000
	HSR-3A704Z			90~264V/ 90~ 480V	2,043,000
	HSR-3D102Z	10A	Input DC/ 3 phase Output	4~32V/ 90~ 264V	559,000
	HSR-3D104Z			4~32V/ 90~ 480V	657,000
	HSR-3D202Z	20A		4~32V/ 90~ 264V	710,000
	HSR-3D204Z			4~32V/ 90~ 480V	1,161,000
	HSR-3D302Z	30A		4~32V/ 90~ 264V	723,000
	HSR-3D304Z			4~32V/ 90~ 480V	1,200,000
	HSR-3D402Z	40A		4~32V/ 90~ 264V	723,000
	HSR-3D404Z			4~32V/ 90~ 480V	1,200,000
	HSR-3D502Z	50A		4~32V/ 90~ 264V	1,152,000
	HSR-3D504Z			4~32V/ 90~ 480V	1,799,000
	HSR-3D702Z	70A		4~32V/ 90~ 264V	1,446,000
	HSR-3D704Z			4~32V/ 90~ 480V	2,043,000
	HSR-3D704Z-T		4~32V/ 90~ 480V	3,000,000	
	HSR-SLD-152Z	15A/1contact	Input DC/ 1 phase Output	4~32V/ 90~ 264V	284,000
	HSR-SLD-252Z	25A/1contact		4~32V/ 90~ 264V	372,000
	HSR-SLD-402Z	40A/1contact		4~32V/ 90~ 264V	481,000
HSR-SLD-154Z	15A/1contact	4~32V/ 90~ 480V		317,000	
HSR-SLD-254Z	25A/1contact	4~32V/ 90~ 480V		612,000	
HSR-SLD-404Z	40A/1contact	4~32V/ 90~ 480V		700,000	
HSR-SLD-2C152Z	15A/2contact	4~32V/ 90~ 264V		737,000	
HSR-SLD-2C154Z	15A/2contact	4~32V/ 90~ 480V		825,000	

### DOMINO TẾP

	HYBT - 10A	10A	1		4,000
	HYBT - 15A	15A	1		5,000
	HYBT - 25A	25A	1		6,000
	HYBT - 35A	35A	1		7,000
	HYBT - 60A	60A	1		11,000
	HYBT - 100A	100A	1		15,000
	HYBT-15A-2	15A - 2 tầng	1		8,000

Hình ảnh	Mã hàng	Đặc điểm kỹ thuật			Đơn giá VND
		Ampere	Pha	Input/ Output	
<b>TERMINAL BLOCK (DOMINO)</b>					
	HYT-1010	10A	10		26,000
	HYT-203	20A	3		17,000
	HYT-204		4		18,000
	HYT-206		6		24,000
	HYT-2010		10		38,000
	HYT-2012		12		44,000
	HYT-2015		15		53,000
	HYT-2020		20		67,000
	HYT-303		30A	3	
	HYT-304	4			26,000
	HYT-306	6			32,000
	HYT-3010	10			51,000
	HYT-603	60A	3		60,000
	HYT-604		4		63,000
	HYT-1003	100A	3		75,000
	HYT-1004		4		92,000
	HYT-1503	150A	3		120,000
	HYT-1504		4		145,000
	HYT-2003	200A	3		150,000
	HYT-2004		4		179,000
HYT-3003	300A	3		273,000	
HYT-3004		4		350,000	
HYT-4003	400A	3		342,000	
HYT-4004		4		376,000	
HYT-5003	500A	3		453,000	
HYT-5004		4		573,000	

Hình ảnh	Mã hàng	Đặc điểm kỹ thuật	Đơn giá VND
<b>RỜ LE MỨC NƯỚC</b>			
	FS-3	Rờ le mức nước	168,000
	KH-RS-R8	Đế rờ le mức nước FS-3 ( 8 chân)	34,000
	HY-ER3	Đế giữ điện cực ( 3 chân)	72,000
	KFS-ES3 (koino)	Đế giữ điện cực ( 3 chân)	98,000
	<b>NẮP CHẶN DÀNH CHO DOMINO TẾP</b>		
	HYBT-SP10	Dùng cho HYBT-10	2,000
	HYBT-02	Dùng cho HYBT-15	3,000
	HYBT-03	Dùng cho HYBT-25	3,000
	HYBT-04	Dùng cho HYBT-35	3,000
	HYBT-05	Dùng cho HYBT-60	4,000
	HYBT-06	Dùng cho HYBT-100	4,000
	HYBT-12A/ B	Dùng cho HYBT-15-2 ( A/B: Chặn đầu/ cuối)	4,000
	<b>THANH RAY + CÁC PHỤ KIỆN KHÁC</b>		
	HYBT-CH10	Thanh ray nhôm dùng cho HYBT-10A	37,000
	HYBT-01	Thanh ray nhôm dùng cho HYBT-15A đến 100A	37,000
	HYBT-08	Nắp đậy nhựa dùng cho HYBT-15A, 25A, 35A	42,000
	HYBT-09	Nắp đậy nhựa dùng cho HYBT-60A, 100A	42,000
	HYBT-10	Miếng đánh số dùng cho HYBT-15A, 25A, 35A	2,000
	HYBT-11	Miếng đánh số dùng cho HYBT-60A, 100A	2,000
	BIZ-07	Chặn sắt dùng cho HYBT-15,25,35,60,100A	4,000
	BIZ-07-10A	Chặn sắt dùng cho HYBT-10A	3,000
<b>HỘP GẮN CÔNG TẮC Φ 25, Φ 30</b>			
 <p>Cầu chì kiếng</p>	HY-25-03	Hộp sắt Φ 25, 3 lỗ	75,000
	HY-30-03	Hộp sắt Φ 30, 3 lỗ	75,000
	HY-F15-1	Cầu chì kiếng	15,000